

OBČINA IDRIJA



NACRT ZAŠČITE IN REŠEVANJA OB POTRESU

Verzija 3.0

	<i>ORGAN</i>	<i>DATUM</i>	<i>PODPIS ODGOVORNE OSEBE</i>
<i>IZDELAL</i>	<i>Referent ZiR Aleš Lapajne</i>		
<i>ODOBRIL</i>	<i>Poveljnik CZ Ivan Jereb</i>		
<i>SPREJEL</i>	<i>Župan Bojan Sever</i>		
<i>SKRBNIK</i>	<i>Referent ZiR Aleš Lapajne</i>		

Številka: 842-1/2012-9

Datum: januar 2018

KAZALO

1. POTRES	4
1. Uvod	4
1.1.1. Splošno o potresih.....	4
1.1.2. Potresna nevarnost na območju občine.....	5
1.1.3. Potresna ranljivost zgradb.....	6
1.1.4. Možen potek in obseg nesreče	6
1.1.5. Verjetnost nastanka verižne nesreče.....	6
1.1.6. Sklepne ugotovitve	7
2. OBSEG NAČRTOVANJA	8
2.1. TEMELJNE RAVNI NAČRTOVANJA	8
2.2. NAČELA ZAŠČITE, REŠEVANJA IN POMOČI	8
3. ZAMISEL IZVAJANJA ZAŠČITE, REŠEVANJA IN POMOČI	10
3.1. TEMELJNE PODMENE NAČRTA	10
3.2. ZAMISEL IZVEDBE ZAŠČITE IN REŠEVANJA.....	11
3.3. UPORABA NAČRTA.....	12
4. SILE, SREDSTVA IN RAZPOLOŽLJIVI VIRI ZA IZVAJANJE NAČRTA	13
4.1. PREGLED ORGANOV IN ORGANIZACIJ, KI SODELUJEJO PRI IZVAJANJU NALOG IZ OBČINSKE PRISTOJNOSTI ...	13
4.1.1. Organi Občine Idrija	13
4.1.2. Občinske sile za zaščito, reševanje in pomoč.....	13
4.1.3. Komisije za ocenjevanje škode	14
4.2. PREGLED MATERIALNO TEHNIČNIH SREDSTEV ZA IZVAJANJE NAČRTA.....	15
4.3. PREDVIDENA FINANČNA SREDSTVA ZA IZVAJANJE NAČRTA	15
5. OPAZOVANJE, OBVEŠČANJE IN ALARMIRANJE	16
5.1. OPAZOVANJE, ZBIRANJE IN POSREDOVANJE PODATKOV	16
5.2. OBVEŠČANJE O POTRESU	17
5.2.1. Obveščanje pristojnih organov in služb	17
5.2.2. Obveščanje prebivalcev na prizadetem območju.....	17
5.2.3. Obveščanje splošne javnosti.....	18
5.2.4. Alarmiranje ob potresu	19
6. AKTIVIRANJE SIL IN SREDSTEV	19
6.1. AKTIVIRANJE ORGANOV VODENJA IN STROKOVNIH SLUŽB.....	20
6.2. AKTIVIRANJE OBČINSKIH SIL ZA ZAŠČITO, REŠEVANJE IN POMOČ	21
6.3. ZAGOTAVLJANJE POMOČI DRŽAVE IN DRUGIH ORGANIZACIJ	24
6.3.1. Aktiviranje regijskih in drugih sil za zaščito, reševanje in pomoč.....	24
6.3.2. Zagotavljanje materialne in finančne pomoči države	24
7. UPRAVLJANJE IN VODENJE	25
7.1. PRISTOJNOSTI IN NALOGE ORGANOV	25
7.1.1. Vloga občine v sistemu ZRP	25
7.1.2. Župan	25
7.1.3. Občinska uprava ter zavodi in javna podjetja	25
7.2. PRISTOJNOSTI IN NALOGE ORGANOV VODENJA.....	26
7.2.1. Poveljnik CZ	26
7.2.2. Poverjeniki za CZ.....	26
7.2.3. Občinski štab CZ.....	26
7.2.4. Vodja intervencije.....	26
7.3. PRISTOJNOSTI IN NALOGE DRUGIH IZVAJALCEV ZRP	26
7.3.1. Prostovoljna gasilska društva	26
7.3.2. Taborniki.....	26
7.3.3. Gorski reševalci	26

7.3.4.	Kinologi	27
7.3.5.	Javne službe za ZRP	27
7.3.6.	Gospodarske družbe, zavodi in druge organizacije	27
7.3.7.	Enote CZ za prvo pomoč	27
7.3.8.	Tehnično reševalne enote	27
7.3.9.	Služba za podporo	27
7.3.10.	Informacijski center	27
7.4	OPERATIVNO VODENJE	28
7.5	ORGANIZACIJA ZVEZ	29
8.	ZAŠČITNI UKREPI IN NALOGE ZAŠČITE, REŠEVANJA IN POMOČI	29
8.1.	ZAŠČITNI UKREPI	29
8.1.1.	Prostorski, urbanistični, gradbeni in drugi tehnični ukrepi	29
8.1.2.	Evakuacija	33
8.1.3.	Sprejem in oskrba ogroženih prebivalcev	35
8.1.4.	Radiološka, kemijska in biološka zaščita	36
8.1.5.	Zaščita kulturne dediščine	37
8.2.	NALOGE ZAŠČITE, REŠEVANJA IN POMOČI	39
8.2.1.	Prva pomoč in nujna medicinska pomoč	39
8.2.2.	Identifikacija mrtvih	40
8.2.3.	Prva veterinarska pomoč	41
8.2.4.	Reševanje iz ruševin	42
8.2.5.	Gašenje in reševanje ob požarih	44
8.2.6.	Zagotavljanje osnovnih pogojev za življenje	45
8.2.7.	Ukrepi za zagotovitev pitne vode	45
9.	OSEBNA IN VZAJEMNA ZAŠČITA	47
9.1.	NAVODILA PREBIVALCEM ZA RAVNANJE PO POTRESU	47
10.	OCENJEVANJE ŠKODE	48
11.	RAZLAGA POJMOV IN OKRAJŠAV	50
11.1.	POJASNITEV POJMOV, UPORABLJENIH V NAČRTU	50
11.2.	RAZLAGA KRATIC IN OKRAJŠAV, UPORABLJENIH V NAČRTU	51
12.	SEZNAM PRILOG IN DODATKOV	52
12.1.	SKUPNE PRILOGE	52
12.2.	SKUPNI DODATKI	52

1. POTRES

1. Uvod

Občinski načrt zaščite in reševanja ob potresu za občino Idrija (v nadaljnjem besedilu: Občina), verzija 2.2, je nadgradnja Občinskega načrta zaščite in reševanja ob potresu, verzija 1.0 ki je bil sprejet januarja 2012 in predloga načrta verzija 2.1., ki je bil sprejet marca 2017.

Načrt je izdelan na podlagi Zakona o varstvu pred naravnimi in drugimi nesrečami (Ur. l. RS, št. 64/94, 33/00 – odl. US, 87/01 – ZmatD, 41/04 – ZVO-1, 28/06 in 97/10), v skladu z Uredbo o vsebini in izdelavi načrtov zaščite in reševanja (Ur. l. RS, št. 24/12), Uredbo o organiziranju, opremljanju in usposabljanju sil za zaščito, reševanje in pomoč (Ur. l. RS, št. 92/07, 54/09, 23/11 in 27/16) ter temelji na Oceni ogroženosti v občini Idrija št. 842-1/2012-3 iz novembra 2017 in je v skladu s splošno veljavno zakonodajo ter Regijskim načrtom zaščite in reševanja ob potresu iz januarja 2015, verzija 3.0.

1.1. Potresna nevarnost na območju občine

1.1.1. Splošno o potresih

Potres je naravni pojav, ki ga lahko opišemo kot gibanje tal ob hipnem sproščanju nakopičene elastične energije v Zemljini notranjosti. Ko se sproščena energija razširi v obliki seizmičnega valovanja in ob dosegu površja povzroči neželene posledice na ljudi, objekte ali naravo, govorimo o potresu, kot o naravni nesreči. Potresi v večini primerov (90%) nastanejo zaradi tektonskih premikov litosferskih plošč. Za tovrstne potrese je tudi značilno, da se ob njih sprosti največ energije. 7% izmed vseh potresov nastane zaradi vulkanske aktivnosti, ostali 3% pa zaradi udora površine v podzemne jame.

Potresa ne moremo vnaprej napovedati, prav tako ne moremo vnaprej oceniti obsega, moči in škode, ki jo bo povzročil. Možno pa je predvideti območja, kjer se lahko pojavi, lahko ocenimo največjo magnitudo, ki jo lahko pričakujemo ter lahko predvidimo obseg škode, ki bi jo potres na neki lokaciji lahko povzročil.

V primerjavi z ostalimi naravnimi nesrečami (kot so npr. suša, poplave, plazovi) ima potres precej večji vpliv na življenje prebivalcev, saj se zgodi nenapovedano, v trenutku in navadno prizadene zelo veliko območje. Zaradi tega navadno terja veliko število žrtev, poleg tega pa ima zaradi obsežne škode na različni infrastrukturi – stanovanjskih hišah, gospodarskih poslopih ter drugih javnih zgradbah in infrastrukturi, precej velik psihološki vpliv na prebivalce. Glede na to, da potres povzroči veliko materialno škodo, odpravljanje njegovih posledic tudi zaradi finančnih ovir traja več let.

1.1.2. Potresna nevarnost na območju občine

Pas večje potresne nevarnosti (intenziteta VIII EMS) zajema celotno Občino, kar je jasno razvidno iz karte intenzitete za povratno dobo 475 let iz leta 2011. Karta je namenjena predvsem sistemu varstva pred naravnimi in drugimi nesrečami pri načrtovanju ukrepov za preprečevanje in zmanjševanje škode ob potresih.

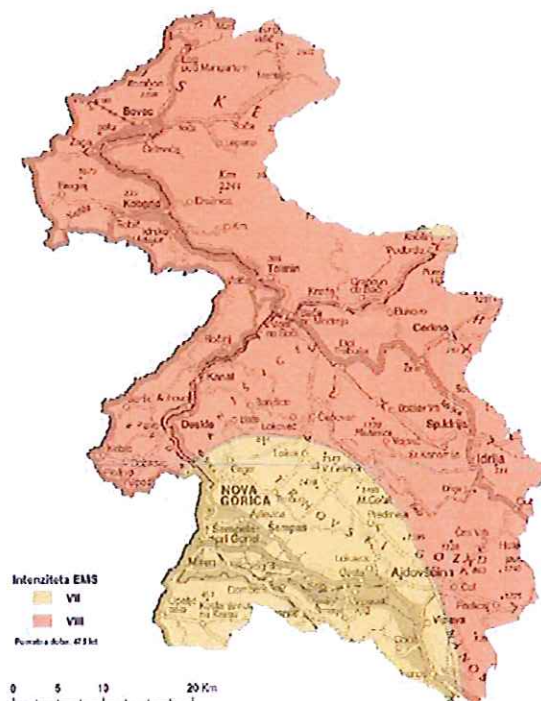

Slika 1: Karta potresne intenzitete Severnoprimske regije s povratno dobo 475 let (vir: ARSO, 2011).

In čeprav magnitude potresov na ozemlju Občine ne dosejajo velikih vrednosti, so zaradi plitvih žarišč učinki lahko zelo veliki. Iz seizmološke karte Slovenije in iz dogodkov iz preteklosti lahko ugotovimo, da je območje Občine potresno zelo ogroženo in da so možni tudi rušilni potresni sunki.

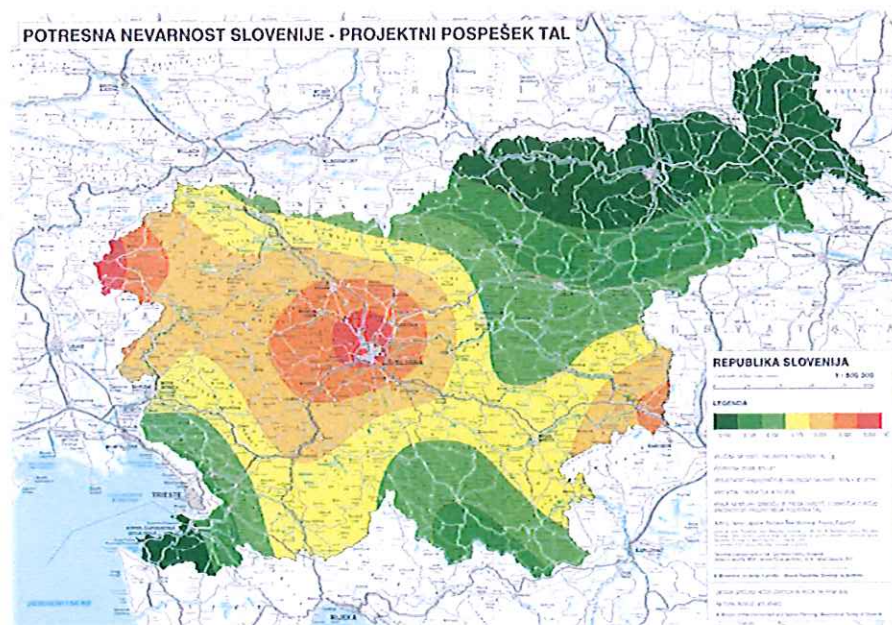

Slika 2: Karta pospeška tal za povratno dobo 1000 let (vir: ARSO, 2001).

1.1.3. Potresna ranljivost zgradb

Potresna ranljivost zgradb je odvisna od načina oziroma trdnosti gradnje. Od leta 1965 dalje veljajo predpisi o potresno varni gradnji na potresno ogroženih območjih. Stavbe, grajene do takrat so predvidene le za prenašanje vertikalne obtežbe, kasneje pa tudi za dinamične obremenitve. Iz tega izhaja, da največjo nevarnost predstavljajo starejše stavbe, grajene pred letom 1965. Možen potek in obseg nesreče

Po predvidevanjih seizmologov je v Občini na naseljenih območjih možno pričakovati potrese jakosti do VIII. ali celo do X. stopnje po lestvici EMS. Manjši potresi niso tako nevarni, vendar tudi ti povzročajo škodo in preplah. Potres IV. stopnje po EMS še ne povzroči občutne škode na objektih in tudi ne večjega preplaha. Že V. stopnja, še bolj pa VI., povzročita preplah, odpadanje ometa, poškodbe dimnikov, razpoke slabše grajenih stavb ipd.. VII. stopnja že močno poškoduje objekte, povzroči posamezne zdrse zemljin in strah med prebivalstvom. VIII. stopnja povzroči večje razpoke v zidovih in tudi posamezna rušenja zgradb, v naravi pa udore in usade, spremembe pretokov in gladin voda ter paniko med ljudmi. IX. stopnja podira dele hiš, dogajajo se posamezna rušenja, razpoke v tleh, plazovi, presušitve izvirov ipd.

Na območju naše občine moramo predvideti možnost rušilnega potresa, saj v strnjenih naseljih z večjo gostoto zgradb obstaja nevarnost nastanka obsežnih ruševin. Glede na hribovite predele naše občine, obstaja tudi velika nevarnost proženja plazov in usadov ter zasutja ali poškodovanja prometnic in druge infrastrukture. Predvideti moramo tudi ranjene in morda celo smrtne žrtve. Skoraj vedno pa se pojavi problem onesnaženja pitne vode in izpada električne energije.

1.1.4. Verjetnost nastanka verižne nesreče

Ob rušilnem potresu pričakujemo zaradi rušenja objektov in drugih poškodb tudi verižne nesreče, ki lahko še povečajo število mrtvih in ranjenih.

Te verižne nesreče so:

- požari (v naseljenih krajih obstaja stalna nevarnost požarov, ob potresu pa se še poveča, posebej tam, kjer nimajo urejenih podstrešij, kjer hranijo plin in vnetljive tekočine, zlasti če je to v neprimernih prostorih in če nimajo primerne protipožarne opreme),
- eksplozije (do teh lahko pride ob vžigu plinskih hlapov zaradi okvar na plinskih napeljavah ipd.),
- nenadzorovano uhajanje nevarnih snovi (tu gre za možnost uhajanja plina in kurilnega olja v stanovanjskih objektih ali proizvodnih obratih ter drugih objektih, kot so bencinske črpalke in podobno, kjer skladiščijo ali uporabljajo nevarne snovi, obstaja tudi možnost nesreče pri transportu teh snovi),
- plazovi, podori in poplave (ob močnejšem potresu so na celotnem območju občine možni zemeljski plazovi in podori, nekateri bi lahko povzročili tudi (začasno) zaježitev reke Idrijce, potokovin hudournikov. V primeru takšnih zaježitev bi lahko prišlo tudi do manjših lokalnih ali celo večjih poplav),
- bolezn ljudi in živali,
- poškodbe infrastrukture (ob večjem potresu se predvideva poškodbe na cestah, vodovodih, kanalizaciji, plinskem, toplovodnem, elektro in telekomunikacijskem omrežju. Na cestah so možne poškodbe zlasti mostov in podpornih zidov, še večjo nevarnost pa predstavljajo ovire zaradi plazov in usadov. Zaradi poškodb vodovodov je pričakovati težave pri oskrbi s pitno vodo. Prav tako lahko pričakujemo težave pri delovanju sistema elektrodistribucije in telekomunikacijskih storitev).

1.1.5. Sklepne ugotovitve

Občina je del Severno primorske regije, potresno je ogroženo celotno območje Občine.

Obvladovanje potresne nevarnosti obsega različne ukrepe za zmanjšanje posledic. Med njimi so najpomembnejši:

- ustrezna organizacija, delovanje sistema in usposabljanjem pripadnikov civilne zaščite ter občinske uprave Občine;
- izboljšanje pripravljenost na potres z informiranjem in izobraževanjem občanov ter s pripravo akcijskih načrtov za reševanje;
- spremljanje in preučevanje potresne nevarnosti ter potresno varna gradnja;
- preventivno delovanje, ki obsega vzpostavitev in vzdrževanje pripravljenosti za zaščito, reševanje in pomoč, za odpravljanje posledic nesreče ter za zagotovitev obnove poškodovanih objektov;
- sistematično spremljanje in proučevanje potresne dejavnosti;
- priprava programov potresne sanacije in dodatna pozornost pri gradnji in obnovi pomembnih javnih objektov.

V varstvo pred potresom lahko torej vključimo več elementov, in sicer preventivo, vzpostavitev in vzdrževanje pripravljenosti, zaščito, reševanje in pomoč ter odpravljanje posledic in obnovo. S tem načrtom se določajo ukrepi in dejavnosti za zaščito, reševanje in pomoč ter za zagotavljanje osnovnih pogojev za življenje, ki so v pristojnosti Občine.

2. OBSEG NAČRTOVANJA

2.1. Temeljne ravni načrtovanja

Temeljni načrt zaščite in reševanja ob potresu je državni načrt. Državni načrt zaščite in reševanja je izdelan za potres intenzitete VIII. EMS ali višje stopnje po evropski potresni lestvici EMS-98. Na podlagi državnega načrta za zaščito in reševanje je izdelan Regijski načrt zaščite in reševanja ob potresu za Severnoprimorsko regijo, ki državnega podrobneje razčlenjuje ter je prilagojen značilnostim območja Severnoprimske regije. Posamezne občine pa morajo izdelati svoj načrt zaščite in reševanja, pri čemer se, v skladu z določili Uredbe o vsebini in izdelavi načrtov zaščite in reševanja (Uradni list RS, št. 24/12), načrti izdelajo v celoti samo v občinah na potresnem območju, kjer je možen potres intenzitete VIII EMS ali višje stopnje. Občina spada v razred ogroženosti 5 (zelo velika stopnja ogroženosti), zato je načrt zaščite in reševanja za potres potrebno izdelati v celoti.

Organizacije, ki opravljajo vzgojno – izobraževalno, socialno, zdravstveno ali drugo dejavnost, ki obsega tudi oskrbo ali varovanje 30 ali več oseb in so na potresnem območju, na katerem je mogoč potres intenzitete VIII EMS ali višje stopnje, kamor spada tudi območje celotne Občine, načrtujejo skladno z občinskimi načrti zaščite in reševanja.

Te organizacije so:

- Osnovna šola Idrija
- Osnovna šola Spodnja Idrija
- Osnovna šola Črni Vrh
- Gimnazija Jurija Vege
- Vrtec Idrija – za vse enote
- Zdravstveni dom Idrija
- Psihiatrična bolnišnica
- Dom upokojenцев Idrija
- Vitadom Bor (Črni Vrh)

Načrte zaščite in reševanja morajo imenovane organizacije izdelati v roku enega leta po sprejetju Občinskega načrta.

2.2. Načela zaščite, reševanja in pomoči

Zaščita, reševanje in pomoč ob potresu se izvajajo v skladu z naslednjimi načeli, ki jih določa Zakon o varstvu pred naravnimi in drugimi nesrečami (Uradni list RS, št. 64/94, 33/00 - odl. US, 87/01 - ZMatD, 41/04 - ZVO-1, 28/06, 97/10):

1. **Načelo pravice do varstva:** Vsakdo ima pravico do varstva pred naravnimi in drugimi nesrečami. Ob naravni in drugi nesreči imata zaščita ter reševanje človeških življenj prednost pred vsemi drugimi zaščitnimi in reševalnimi aktivnostmi,
2. **Načelo pomoči:** Ob nesreči je vsakdo dolžan pomagati po svojih močeh in sposobnostih,
3. **Načelo javnosti:** Podatki o nevarnostih in o dejavnostih državnih organov, občin in drugih izvajalcev nalog varstva pred naravnimi in drugimi nesrečami so javni. Država in občina morata zagotoviti, da je prebivalstvo na območju, ki ga lahko prizadene naravna ali druga nesreča, obveščeno o nevarnosti,
4. **Načelo preventive:** Država in lokalna skupnost pri zagotavljanju varstva pred naravnimi in drugimi nesrečami, v skladu s svojimi pristojnostmi prednostno organizirajo izvajanje preventivnih ukrepov, ki imajo pri vseh oblikah načrtovanja prednost pred ostalimi ukrepi,
5. **Načelo odgovornosti:** Vsaka fizična in pravna oseba je v skladu z zakonom odgovorna za izvajanje ukrepov varstva pred naravnimi in drugimi nesrečami.

Občina za zaščito, reševanje in pomoč ob naravni ali drugi nesreči uporabi najprej svoje sile in sredstva. Če ta zaradi velikega obsega nesreče ali ogroženosti ne zadoščajo, Občina najprej zaprosi za

pomoč sosednje občine, v kolikor pomoč iz sosednjih občin ni zadostna, se za pomoč zaprosi regijski štab CZ, nato pa državo preko regijskega štaba CZ.

3. ZAMISEL IZVAJANJA ZAŠČITE, REŠEVANJA IN POMOČI

3.1. Temeljne podmene načrta

Temeljne podmene načrta zaščite in reševanja ob potresu v Občini so:

1. Občinski načrt zaščite in reševanja je izdelan za potrese intenzitete V EMS ali višje stopnje, ne glede na to, katero območje v občini prizadene in ne glede na žarišče potresa. Ukrepi in naloge iz načrta se smiselno uporabljajo lahko tudi v primeru manjših potresov oziroma poškodb.
2. Varstvo pred potresom v okviru svojih pravic in dolžnosti oziroma pristojnosti zagotavljajo prebivalci posamezniki, prebivalci prostovoljno organizirani v društvih in drugih nevladnih organizacijah, ki se ukvarjajo z zaščito in reševanjem, javne reševalne službe, gospodarske družbe, zavodi in druge organizacije, katerih dejavnost je pomembna za zaščito in reševanje ter občine in državni organi. Varstvo pred potresi zagotavlja tudi potresno varna gradnja.
3. Varnost prebivalcev ob potresu ni odvisna le od potresne ranljivosti zgradb, v katerih prebivajo, ampak tudi od potresne ranljivosti drugih zgradb. Večina prebivalcev namreč veliko časa preživi v vrtcih, šolah, na delovnih mestih, domovih za ostarele, bolnišnicah. V skladu z Uredbo o vsebini in izdelavi načrtov zaščite in reševanja (Ur. l. RS, št. 24/12) morajo načrte zaščite in reševanja izdelati tudi organizacije, ki opravljajo vzgojno – izobraževalno, socialno, zdravstveno ali drugo dejavnost, ki obsega tudi oskrbo ali varovanje 30 ali več oseb, če so na potresno ogroženem območju in načrtujejo izvedbo potrebnih zaščitnih ukrepov ter nalog ZRP, skladno z občinskimi načrti zaščite in reševanja ter načrti dejavnosti.
4. Življenja ljudi ob potresu so ogrožena tudi zaradi poškodb objektov in naprav, namenjenih proizvodnji, predelavi, uporabi, prevozu, skladiščenju in odstranjevanju nevarnih snovi (strupene, vnetljive, eksplozivne, oksidacijske), zaradi poškodb ali porušitve visokih pregrad na vodnih zbiralnikih, porušitve mostov in druge prometne infrastrukture ter poškodb na električnih plinskih in drugih napeljavah itd. V Občini ni podjetij, ki bi uporabljale večje količine nevarnih snovi (razen bencinskih servisov v Idriji, Godoviču in Črnem Vrhu), imajo pa te snovi v manjših količinah. Poleg tega precejšnje število gospodinjstev v Občini uporablja plin ali kurilno olje,, v gradnji pa je tudi razširitev omrežja plinovoda, kar tudi predstavlja določeno nevarnost, ki jo je potrebno upoštevati.
5. Prebivalci na potresno ogroženem območju morajo biti pravočasno in objektivno obveščeni o pričakovanih nevarnostih potresa, o ravnanju ob njem, o izvajanju osebne in vzajemne pomoči, načrtih in ukrepih za zmanjševanje in odpravo posledic ter o posledicah potresa.
6. Če lastni viri ne zadoščajo za učinkovito izvajanje nalog ZRP, lahko občina zaprosi za pomoč najprej sosednje občine, nato pa regijski štab CZ in potem državo preko regijskega štaba CZ.
7. Zagotavljanje osnovnih pogojev za življenje ob potresu obsega nujno zdravstveno oskrbo ljudi in živali, nastanitev in oskrbo s pitno vodo, hrano, zdravili in drugimi osnovnimi življenjskimi potrebščinami, oskrbo z električno energijo, zagotavljanje nujnih prometnih povezav in nujne komunalne infrastrukture.

3.2. Zamisel izvedbe zaščite in reševanja

Koncept odzivanja ob potresu temelji na predvidenih posledicah, ki jih potres povzroči na ljudeh, naravi in na objektih. Klasifikacijo po potresni lestvici in epicenter potresa ugotovi Agencija RS za okolje (ARSO), Urad za seizmologijo in geologijo.

Glede na posledice in s tem povezan koncept odzivanja ločimo:

- **Potres intenzitete do vključno V. stopnje po evropski potresni lestvici EMS:** ljudje ga zaznajo, vendar ne povzroči poškodb na objektih in tudi ne večjega preplaha. Urad za seizmologijo in geologijo dokumentira potres in obvesti javnost o vsakem potresu, ki ga s svojimi čutili lahko zaznajo prebivalci na območju RS.
- **Potres intenzitete VI. ali VII. stopnje po evropski potresni lestvici EMS :** nastanejo poškodbe na objektih. Na zahtevo poveljnika OŠCZ se izvaja obveščanje pristojnih organov in javnosti, aktiviranje sil za ZRP, določitev zaščitnih ukrepov in nalog ZRP, ocenjevanje poškodovanosti objektov in spremljanje dogodkov.
- **Potres intenzitete VIII. EMS ali višje stopnje po evropski potresni lestvici EMS:** poškodbe in možne smrtne žrtve pri ljudeh, močne poškodbe ali rušenje objektov. Izvaja se obveščanje pristojnih organov in javnosti. aktiviranje sil za ZRP, na podlagi napovedi poteka nesreče in ocene situacije, poveljnik OŠCZ določi zaščitne ukrepe in naloge ZRP.

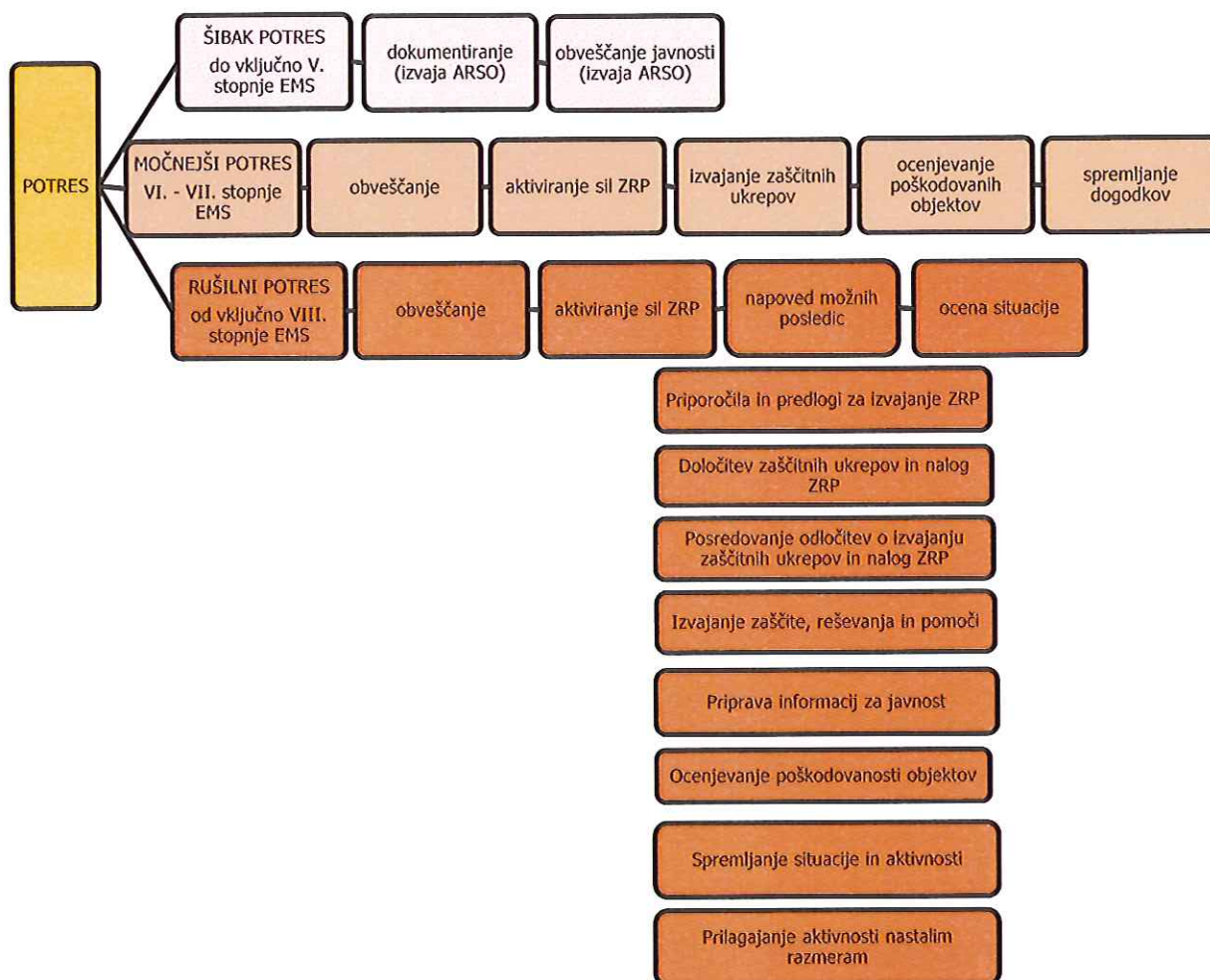

Shema 1: Pregled odziva za primer potresov različnih jakosti (šibak, močnejši in rušilni potres).

3.3. Uporaba načrta

Občinski načrt zaščite in reševanja ob potresu se aktivira, ko pride do močnejšega ali rušilnega potresa na območju Občine, katerega posledice so poškodbe objektov in ogroženost prebivalstva. Odločitev o tem sprejme župan oziroma poveljnik ali namestnik poveljnika OŠCZ Občine, in sicer s sklepom. Na podlagi ocene nesreče in posledic, se odloči o izvajanju načrta delno ali v celoti.

Sklep o preklicu izvajanja posameznih zaščitnih ukrepov in nalog sprejme župan oziroma poveljnik OŠCZ, njegov namestnik ali vodja intervencije, ki je ukrepe sprejel.

V primeru, da lastni viri ne zadoščajo za učinkovito izvajanje nalog ZRP, se najprej zaprosi za pomoč sosednje občine, če njihovi viri ne zadoščajo potrebam pa se zaprosi za pomoč regijski štab CZ, nato pa še državo preko regijskega štaba CZ.

<i>D-19</i>	<i>Sklep o aktiviranju občinskega načrta zaščite in reševanja</i>
<i>D-20</i>	<i>Sklep o preklicu izvajanja zaščitnih ukrepov in nalog ZRP</i>
<i>D-17a</i>	<i>Prošnja za občinsko pomoč</i>
<i>D-17b</i>	<i>Prošnja za regijsko pomoč</i>
<i>D-17c</i>	<i>Prošnja za državno pomoč</i>

4. SILE, SREDSTVA IN RAZPOLOŽLJIVI VIRI ZA IZVAJANJE NAČRTA

4.1. Pregled organov in organizacij, ki sodelujejo pri izvajanju nalog iz občinske pristojnosti

4.1.1. Organi Občine Idrija:

- župan,
- direktor ,
- občinski štab CZ,
- predstavniki občinske uprave.

4.1.2. Občinske sile za zaščito, reševanje in pomoč

a) Organi civilne zaščite (CZ):

- poveljnik CZ Občine Idrija,
- namestnik poveljnika CZ,
- občinski štab CZ.

<i>P-1</i>	<i>Podatki o poveljniku, namestniku poveljnika in članih štaba Civilne zaščite</i>
------------	--

b) Enote in službe Civilne zaščite:

- enota za prvo pomoč (dve ekipi),
- enota za iskanje iz ruševin (ena ekipa)
- tehnično reševalne enote (ena ekipa za iskanje iz ruševin in tri ekipe za reševanje zasutih v ruševinah),
- enota za radiološko, kemijsko in biološko zaščito (dve ekipe za RKB izvidovanje in ena ekipa za RKB dekontaminacijo),
- služba za podporo.

<i>P-3</i>	<i>Pregled občinskih sil za zaščito, reševanje in pomoč</i>
<i>P-4</i>	<i>Podatki o organih, službah in enotah CZ občine</i>

c) Društva in druge nevladne organizacije:

- Prostovoljna gasilska društva Idrija, Spodnja Idrija, Črni Vrh, Godovič, Dole, Ledine, Vojško, Vrsnik in Zavratac.
- Gorska reševalna služba Tolmin,
- Enota reševalnih psov, ŠKD Tolmin sekcija Idrija,
- Rod Srebrnih Krtov

<i>P-11</i>	<i>Pregled gasilskih enot s sezname poveljnikov in namestnikov</i>
<i>P-3</i>	<i>Pregled občinskih sil za zaščito, reševanje in pomoč</i>

d) Javne službe za zaščito, reševanje in pomoč:

- Komunala Idrija,
- Zdravstveni dom Idrija,
- Elektro Primorska, PE Idrija,
- Hidrotehnik Ljubljana,
- Veterinarska ambulanta Idrija,
- Center za socialno delo Idrija.

<i>P-26</i>	<i>Pregled centrov za socialno delo</i>
<i>P-27</i>	<i>Pregled zdravstvenih domov</i>
<i>P-29</i>	<i>Pregled veterinarskih postaj</i>

e) Gospodarske družbe, zavodi in druge organizacije:

- Kaskader d.o.o. (gradbena mehanizacija, tovornjaki z dvigalom in oprema),
- Ivan Poženel s.p. (gradbena mehanizacija in oprema),
- Felix d.o.o. (tovornjaki z dvigalom),
- Pet zvezdic d.o.o. (prehranske kapacitete),
- Anton Petrovčič s.p. (prehranske kapacitete)
- Nebesa Gostinske storitve d.o.o. (prehranske kapacitete).

<i>P-10</i>	<i>Pregled gradbenih organizacij</i>
<i>P-22</i>	<i>Pregled organizacij, ki zagotavljajo hrano</i>

4.1.3. Komisije za ocenjevanje škode

V primeru potresa intenzitete od vključno VI. stopnje EMS je potrebno takoj pristopiti k ocenjevanju uporabnosti poškodovanih objektov in ocenjevanju povzročene škode. V ta namen se v občini organizira: **občinska komisija za ocenjevanje škode po naravnih in drugih nesrečah.**

Ocenjevanje škode je aktivnost, h kateri je potrebno pristopiti takoj po ocenjevanju uporabnosti in poškodovanosti objektov po potresu.

<i>P-33</i>	<i>Seznam članov komisije za ocenjevanje škode po naravnih in drugih nesrečah</i>
-------------	---

4.2. Pregled materialno tehničnih sredstev za izvajanje načrta

Za izvajanje načrta se uporabljajo obstoječa materialno tehnična sredstva, ki jih imajo občina, društva in javne službe za zaščito, reševanje in pomoč ter gospodarske družbe in druge organizacije, vključene v sistem zaščite in reševanja. Sredstva se zagotavlja na podlagi predpisanih meril za organiziranje, opremljanje in usposabljanje sil za zaščito, reševanje in pomoč

V Občini so na razpolago naslednja materialno tehnična sredstva:

- oprema in sredstva za izvajanje zaščitnih ukrepov,
- vozila za evakuacijo,
- električni agregati različnih kapacitet.

<i>P-6</i>	<i>Pregled osebne in skupne opreme ter sredstev pripadnikov enot za ZRP</i>
------------	---

4.3. Predvidena finančna sredstva za izvajanje načrta

Stroške v zvezi delovanja občinskih enot in služb CZ in štaba CZ za občino Idrija zagotavlja v proračunu občina iz proračunske postavke – 1323000 Stalna rezerva .

Finančna sredstva se načrtujejo za:

- stroške operativnega delovanja (povračilo stroškov za aktivirane pripadnike CZ in druge sile za ZRP)
- materialni stroški (stroški storitev, prevozni stroški itd.),
- stroški začasnih nastanitev prizadetega prebivalstva.

V primeru rušilnega potresa bi ti stroški verjetno presegli zmognosti občinskega proračuna.

5. OPAZOVANJE, OBVEŠČANJE IN ALARMIRANJE

5.1. Opazovanje, zbiranje in posredovanje podatkov

Opazovanje potresne aktivnosti na območju Republike Slovenije izvaja Agencija Republike Slovenije za okolje (ARSO) – Urad za seizmologijo, ki ima eno od opazovalnic tudi na območju občine Idrija – na Vojskem. Prve zanesljive podatke o potresu na območju RS lahko pripravijo v 15 minutah do 1 ure.

Na podlagi obvestila Urada za seizmologijo, Center za obveščanje RS (CORS) obvesti vse pristojne državne in druge organe, med drugim tudi Regijski center za obveščanje (ReCO), na območju katerega se je zgodil potres. V našem primeru je to ReCO Nova Gorica. ReCO na št. 112 o potresu (lahko) obvestijo tudi očitvidci oziroma prizadeti občani, pripadniki CZ, pripadniki policije, gasilci itd.

Opazovanje posledic oz. stanja po potresu po naseljih se izvaja preko OŠCZ in njegovih poverjenikov. Komunikacija s poverjeniki na terenu poteka preko GSM-ov ali po telefonskih zvezah, če to ni mogoče, npr. zaradi izpada elektrike, pa je potrebno določiti drug način prenosa informacij (sistem ZARE, kurirji, ipd.). Za zbiranje, obdelavo in posredovanje podatkov se po potrebi organizira informacijski center, ki bi deloval na sedežu OŠCZ oziroma na rezervni lokaciji.

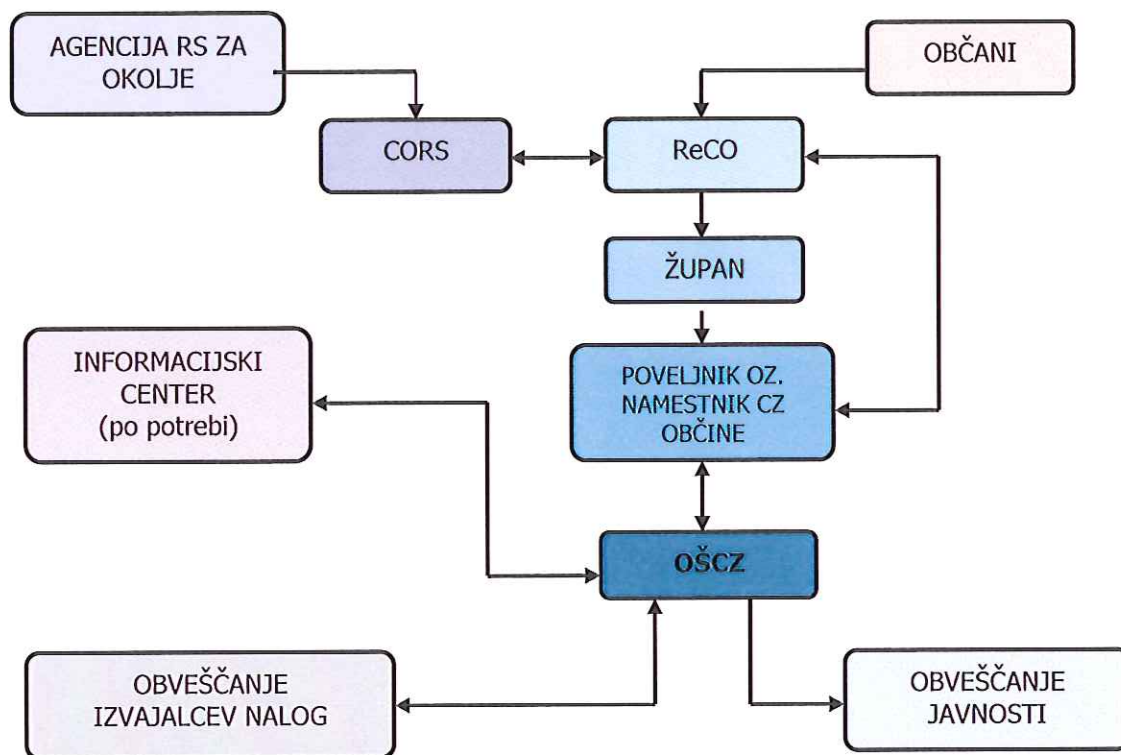

Shema 3: Potek opazovanja in obveščanja.

5.2. Obveščanje o potresu

Ob potresu intenzitete VI EMS ali višje stopnje vzpostavi ARSO, Urad za seizmologijo in geologijo lokalno mrežo prenosnih terenskih opazovalnic za spremljanje potresnih sunkov.

ReCO Nova Gorica na podlagi obvestil iz CORS ali neposredno iz prizadetega območja o potresu obvesti naslednje občinske organe in javne zavode:

- župana;
- poveljnika OŠCZ in njegovega namestnika;
- direktorja občinske uprave;

Obveščanje drugih izvajalcev nalog ZRP ReCO izvaja po naročilih iz OŠCZ, ki vodi oziroma koordinira potek in izvajanje aktivnosti ZRP.

Za sprotno obveščanje in informiranje izvajalcev nalog ZRP je odgovoren župan. Operativno pa to nalogo prevzame poveljnik OŠCZ. Obveščanje poteka na več nivojih. Eden je preko ReCO, drugi je neposredno med poveljnikom OŠCZ in vodjami intervencij. Pri tem uporabljamo sistem zvez, ki je zanesljiv in v danem trenutku najučinkovitejši. V prvi vrsti je to sistem zvez ZA-RE, lahko pa se uporabijo tudi enote za zveze oziroma kurirske službe (če je možno, se lahko uporablja tudi GSM), odvisno od potreb in možnosti, ki so na razpolago.

Poveljnik OŠCZ, njegov namestnik in ostali člani OŠCZ v primeru močnejšega ali rušilnega potresa ne čakajo na poziv, ampak se takoj zglasijo v gasilskem domu v Idriji, kjer je njihovo mobilizacijsko zbirališče.

Člani OŠCZ, poverjeniki, poveljniki gasilskih društev in drugi pripadniki sil za ZRP si takoj po potresnem sunku ogledajo situacijo na terenu in takoj, ko je mogoče na posebnem obrazcu poročajo na ReCO Nova Gorica o prvih posledicah potresa, o njegovem obsegu, številu poškodovanih in mrtvih ljudi in živali, porušeni objektih, poškodovani infrastrukturi ter o verižnih nesrečah, ki so nastale kot posledica potresa

5.2.1. Obveščanje pristojnih organov in služb

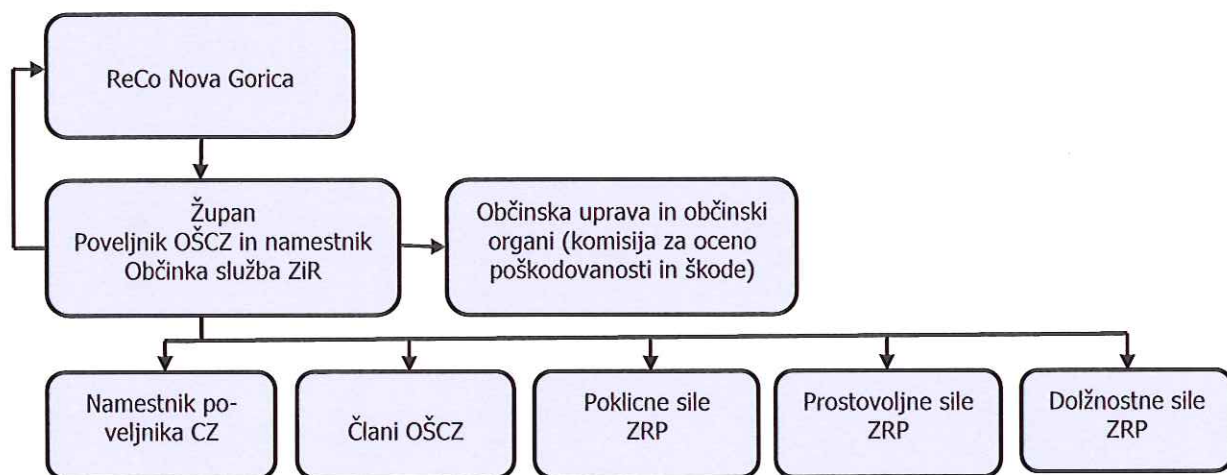

Na podlagi obvestil s terena ReCO Nova Gorica o močnejšem potresu (od V. do VIII. stopnje po EMS in več) obvesti župana oziroma poveljnika CZ.

Obveščanje prebivalcev na prizadetem območju

Za obveščanje prebivalstva na ogroženem oziroma prizadetem območju je odgovorna Občina. Občinski organi in službe, ki vodijo in izvajajo zaščito, reševanje in pomoč (župan in poveljnik OŠCZ) vzpostavijo čim bolj neposreden stik in redno komuniciranje s prebivalci, da bi dosegli ustrezno zaupanje in odzivanje na njihove odločitve. Načini obveščanja morajo biti natančno določeni, da ne pride do dezinformacij in nesporazumov, kar bi povzročilo napake predvsem pa neprimerno odzivanje prebivalstva. Zato mora biti vsebina obvestila preiščljena, jasna in vsem razumljiva, da ne povzroča dvomov in nejasnosti. Sporočiti je potrebno samo tisto, kar je nujno potrebno.

Način obveščanja se določi glede na okoliščine in trenutne možnosti. Izbran mora biti tako, da je zagotovljena obveščenost vseh, ki jim je obvestilo namenjeno.

Načini obveščanja so lahko različni, odvisno od trenutnih možnosti. Ti načini so:

- obveščanje s pomočjo radia, televizije in drugih medijev;
- obveščanje s plakati, letaki ali dopisi;
- obveščanje s kurirji;
- organizacija lokalnih informacijskih centrov, ki redno posredujejo informacije itd.

Preko informacijskih centrov prebivalci dobijo informacije o:

- posledicah potresa (poškodovanih, pogrešanih, evakuiranih, mrtvih, materialni škodi, porušeni/delno porušeni objekti),
- vplivu stresa na prebivalce in okolje,
- pomoči, ki jo lahko pričakujejo,
- ukrepov za omilitev posledic potresa,
- izvajanju osebne in vzajemne zaščite,
- sodelovanju pri izvajanju zaščitnih ukrepov,
- o oceni poškodovanosti objektov in primernosti za bivanje.

5.2.2. Obveščanje splošne javnosti

Javnost je potrebno obveščati korektno in sproti, vendar preiščljeno in sistematično, da ne pride do nejasnosti in zmede. Javnost obvešča župan ali oseba, ki jo župan pooblasti. To je praviloma član OŠCZ, ki je tudi vodja informacijskega centra, če se ta oblikuje (glej navodilo o obveščanju, opozarjanju in alarmiranju).

Če se javnost obvešča o nevarnostih, nesrečah, posledicah in ukrepih, je tisti, ki daje informacijo dolžan opozoriti medije, da posredujejo samo avtentično informacijo – tudi brez komentarja.

Za obveščanje javnosti o izvajanju zaščitnih ukrepov in nalog ZRP iz pristojnosti občine je odgovoren poveljnik OŠCZ oziroma tisti član štaba, ki je odgovoren za stike z javnostjo oziroma za izvedbo te naloge, in sicer:

- organizira in vodi tiskovno konferenco,
- pripravlja skupna sporočila za javnost,
- spremlja poročanje medijev.

Obveščanje javnosti o nesrečah poteka v medijih, ki so po 25. členu Zakona o medijih (Uradni list RS, št. 110/06-UPB1, 90/10 odločba US, UP - 419/09-15) zahtevo državnih organov ter javnih podjetij in javnih zavodov brez odlašanja brezplačno objaviti nujno sporočilo v zvezi z resno ogroženostjo življenja, zdravja ali premoženja ljudi, kulturne in naravne dediščine, ter varnosti države. Za resničnost in točnost sporočila odgovarja tisti, ki ga je posredoval mediju.

V takih primerih se sporočilo za takojšnjo objavo pošlje najprej naslednjim medijem:

- lokalna radijska postaja »Radio Cerkn«

V primeru, da je aktiviran državni načrt ja obveščanje širše javnosti v pristojnosti države.

5.2.3. Alarmiranje ob potresu

V primeru grozeče nevarnosti se odločimo za alarmiranje prebivalstva s sireno. Ker pa je potres nemogoče napovedati je alarmiranje smiselno le v primeru grožnje verižnih nesreč po potresu.

Odločitev o obveščanju in alarmiranju sprejme župan oziroma poveljnik OŠCZ.

<i>P-18</i>	<i>Seznam medijev, ki bodo posredovali obvestilo o izvedenem alarmiranju in napotke za izvajanje zaščitnih ukrepov</i>
<i>D-5</i>	<i>Navodilo za organiziranje in vodenje informacijskega centra</i>

6. AKTIVIRANJE SIL IN SREDSTEV

6.1. Aktiviranje organov vodenja in strokovnih služb

Župan in poveljnik OŠCZ takoj po prejemu obvestila o potresu ocenita razmere in predvidita možen razvoj dogodkov.

Glede na nastale razmere in predviden obseg zaščite in reševanja poveljnik OŠCZ aktivira občinske sile vodenja:

- člane OŠCZ (lahko samo nekatere),
- poverjenike OŠCZ,
- strokovne delavce občinske uprave,
- če občinske sile ne zadoščajo, zaprosi za pomoč sosednje občine po potrebi pa še regijski in nato državni štab CZ.

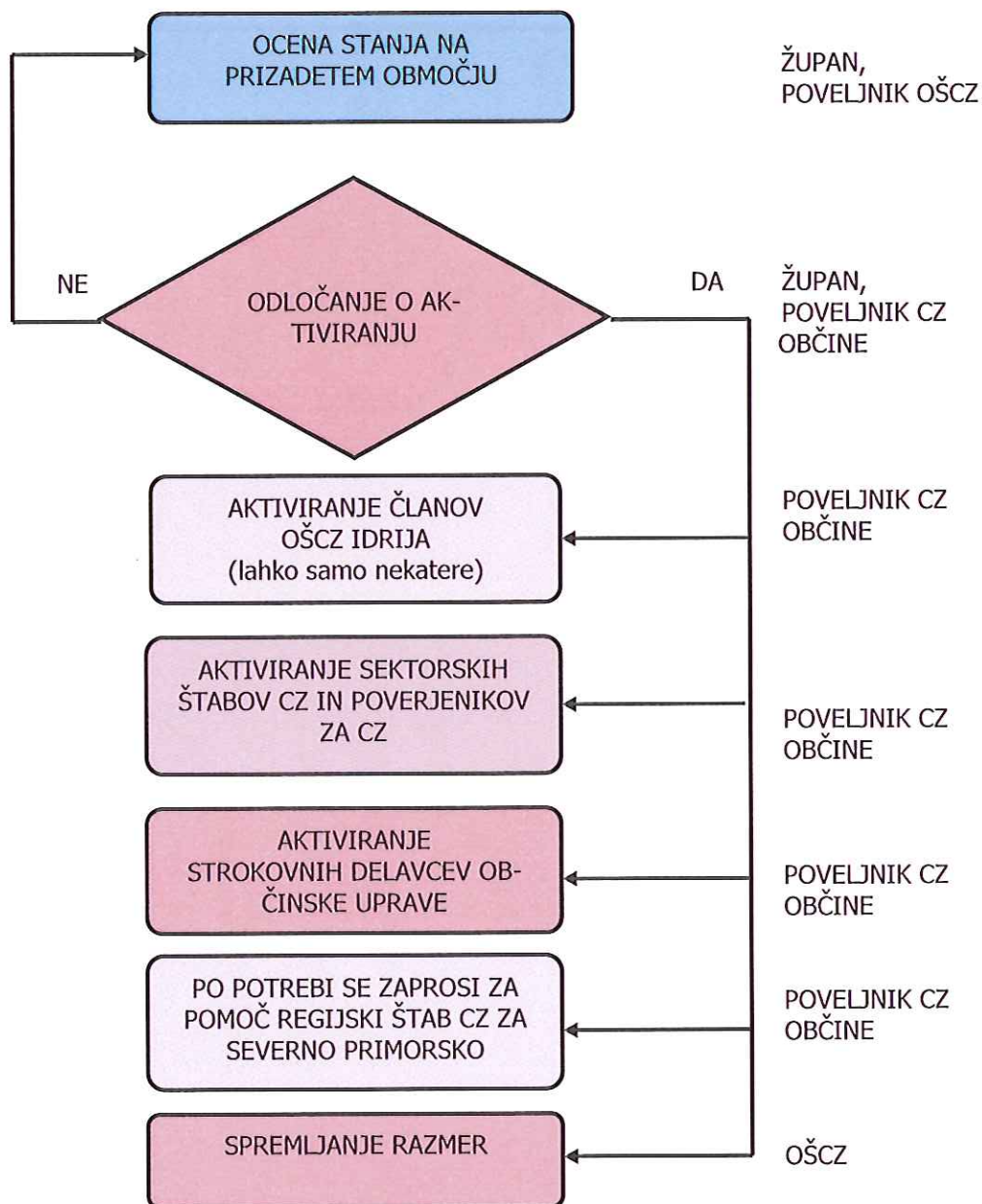

Shema 4: Potek aktiviranja organov vodenja in strokovnih služb.

<i>P-1</i>	<i>Poveljnik, namestnik poveljnika in člani štaba Civilne zaščite</i>
------------	---

6.2. Aktiviranje občinskih sil za zaščito, reševanje in pomoč

Poveljnik OŠCZ Občine po oceni razmer takoj aktivira potrebne sile in sredstva za izvajanje zaščite in reševanja. Aktiviranje sil naj bo postopno, glede na potrebe.

Najprej se aktivira občinske sile in sredstva, če te ne zadoščajo, se najprej zaprosi za aktiviranje sil in sredstev sosednje občine, če te še ne zadoščajo se zaprosi za aktiviranje regijskih in nato državnih sil in sredstev.

Aktiviranje se izvaja preko ReCO, če to ni možno pa preko telefonskega ali GSM omrežja ali po kurirski službi.

V primeru potrebe župan aktivira tudi javne institucije na območju Občine, kot so:

- Policijska postaja Idrija,
- Rdeči križ OZ Idrija,
- Center za socialno delo,
- Zdravstveni dom Idrija,
- Veterinarska ambulanta Idrija.

<i>P-11</i>	<i>Pregled gasilskih enot s seznamami poveljnikov in namestnikov</i>
<i>P-7</i>	<i>Pregled javnih in drugih služb, ki opravljajo dejavnosti, pomembne za ZIR</i>
<i>P-26</i>	<i>Pregled centrov za socialno delo v občini</i>
<i>P-27</i>	<i>Pregled zdravstvenih domov in reševalnih postaj</i>
<i>P-29</i>	<i>Pregled veterinarskih postaj</i>
<i>P-10</i>	<i>Pregled gradbenih organizacij</i>
<i>P-22</i>	<i>Pregled organizacij, ki zagotavljajo prehrano</i>
<i>P-3</i>	<i>Pregled občinskih sil za zaščito, reševanje in pomoč</i>
<i>P-4</i>	<i>Podatki o organih, službah in enotah CZ občine</i>
<i>P-5</i>	<i>Seznam zbirališč za ZRP</i>
<i>P-6</i>	<i>Pregled osebne in skupne opreme ter sredstev pripadnikov za ZRP</i>

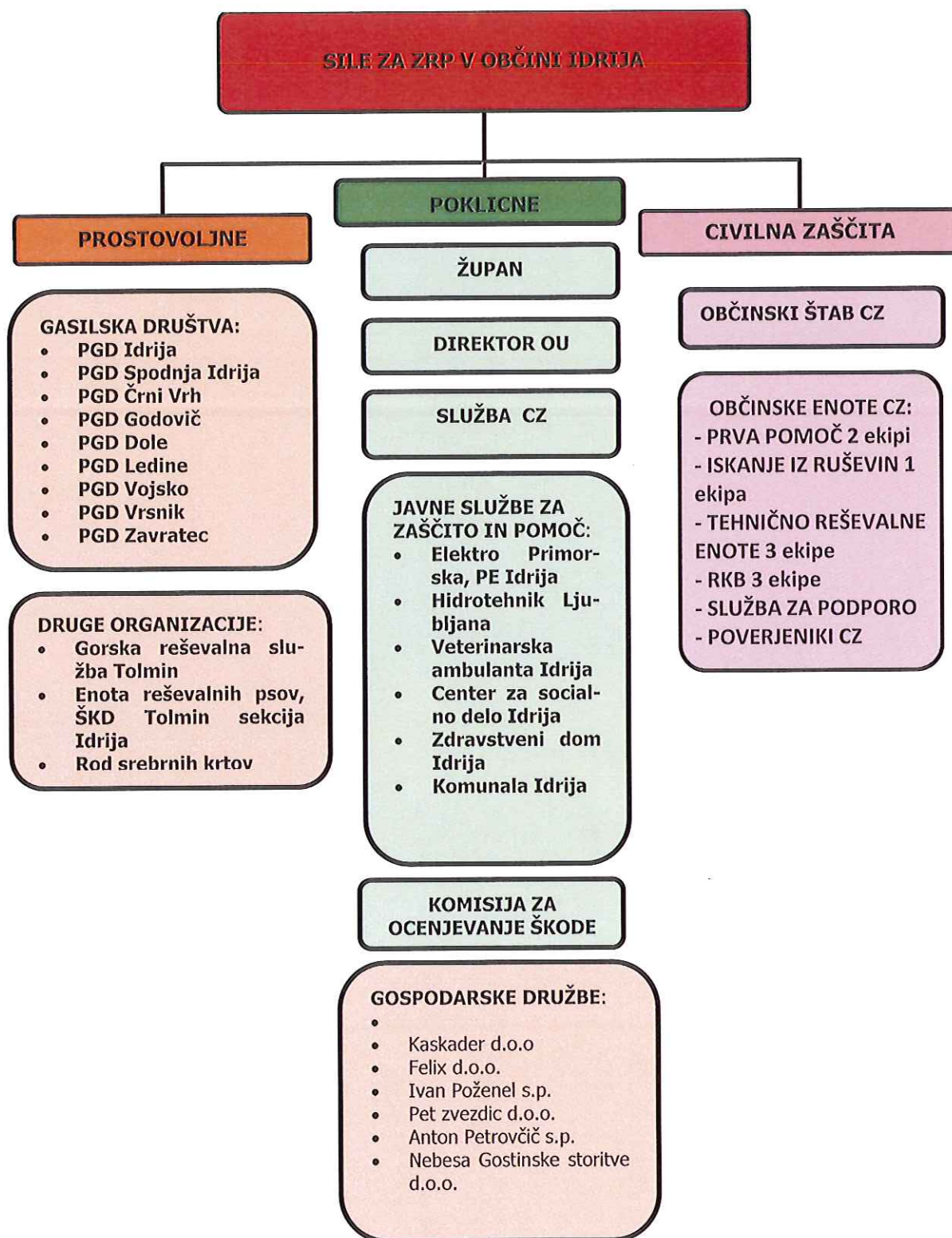

Shema 2: Prikaz občinskih sil za ZRP.

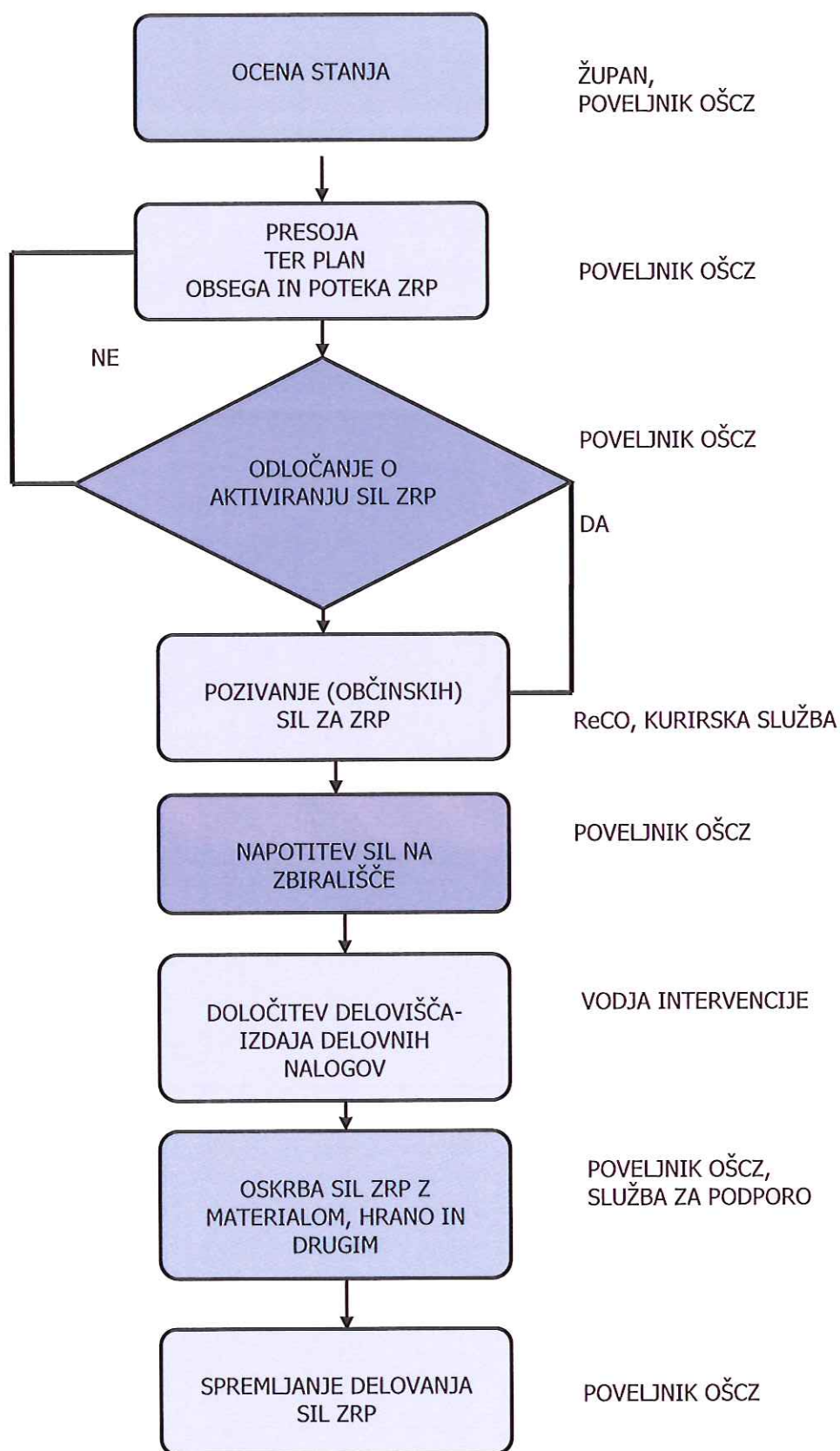

Shema 5: Pregled aktiviranja občinskih sil ZRP.

6.3. Zagotavljanje pomoči sosednjih občin, regije, države in drugih organizacij

6.3.1. Aktiviranje drugih sil in sredstev za zaščito, reševanje in pomoč

Če Občina ne more obvladati posledic nesreče z lastnimi silami in sredstvi, prosi najprej za pomoč sosednje občine, nato Štab CZ za Severno primorsko in nato državo, preko Poveljnika CZ za Severno primorsko.

6.3.2. Zagotavljanje materialne in finančne pomoči države

Če občina nima dovolj materialnih in finančnih sredstev za sanacijo posledic nesreče, pošlje prošnjo za pomoč štabu CZ za Severno Primorsko. Poveljnik štaba presodi o prošnji in jo posreduje poveljniku CZ RS.

7. UPRAVLJANJE IN VODENJE

7.1. Pristojnosti in naloge organov upravljanja

Naloge zaščite, reševanja in pomoči v skladu z Zakonom o varstvu pred naravnimi in drugimi nesrečami (ZVNDN) na lokalni ravni izvajajo Občina oz. posamezni občinski organi, zavodi in javna podjetja. Operativno – strokovno vodenje Civilne zaščite in drugih sil ZRP se organizira in vodi kot enoten sistem, vodenje pa temelji na obveznem izvrševanju odločitev organov, pristojnih za vodenje. Vodenje izvajajo poveljniki Civilne zaščite, štabi Civilne zaščite, poverjeniki za Civilno zaščito in poveljniki oz. vodje enot, služb in drugih operativnih sestav za ZRP.

7.1.1. Vloga občine v sistemu ZRP

Naloge občine na področju ZRP so:

- urejanje sistema zaščite, reševanja in pomoči v občini v skladu s tem zakonom,
- spremljanje nevarnosti, obveščanje in alarmiranje prebivalstva o pretečih nevarnostih,
- zagotavljanje elektronskih komunikacij za potrebe zaščite, reševanja in pomoči v skladu z enotnim informacijsko komunikacijskim sistemom,
- načrtovanje in izvajanje zaščitnih ukrepov,
- izdelava ocen ogroženosti ter načrtov zaščite in reševanja,
- organiziranje, razvijanje ter vodenje osebne in vzajemne zaščite,
- organiziranje, vodenje in izvajanje zaščite, reševanja in pomoči na območju občine,
- določanje, organiziranje in opremljanje organov, enot in služb Civilne zaščite ter drugih sil za zaščito, reševanje in pomoč v občini,
- zagotavljanje nujnih sredstev za začasno nastanitev v primeru naravnih in drugih nesreč,
- določanje in izvajanje programov usposabljanja občinskega pomena,
- usklajevanje načrtov in drugih priprav za zaščito, reševanje in pomoč s sosednjimi občinami in državo,
- zagotavljanje osnovnih pogojev za življenje ter odpravljanje posledic naravnih in drugih nesreč,
- določanje organizacij, ki so posebnega pomena za zaščito, reševanje in pomoč v občini,
- mednarodno sodelovanje na področju zaščite, reševanja in pomoči v skladu s tem zakonom.

7.1.2. Župan:

- skrbi za izvajanje priprav za varstvo pred naravnimi in drugimi nesrečami,
- sprejme načrte zaščite in reševanja,
- določi vrsto in obseg sil za zaščito, reševanje in pomoč iz 73., 75. in 76. člena ZVNDN,
- skrbi za izvajanje ukrepov za preprečitev in zmanjšanje posledic naravnih in drugih nesreč,
- vodi zaščito, reševanje in pomoč ter odpravljanje posledic naravnih in drugih nesreč,
- skrbi za obveščanje prebivalcev o nevarnostih, stanju varstva in sprejetih zaščitnih ukrepih,
- za operativno-strokovno vodenje zaščite, reševanja in pomoči ob naravnih in drugih nesrečah imenuje poveljnika Civilne zaščite občine ter sektorske in krajevne poveljnike in štabe Civilne zaščite.

7.1.3. Občinska uprava ter zavodi in javna podjetja:

- servisiranje organov vodenja po navodilih župana ali poveljnika CZ oz. opravljanje določenih operativnih nalog ZRP.

7.2. Pristojnosti in naloge organov vodenja

7.2.1. Poveljnik CZ:

- preverja intervencijsko pripravljenost sil in sredstev za zaščito, reševanje in pomoč,
- vodi ali usmerja zaščito, reševanje in pomoč ob naravnih in drugih nesrečah,
- skrbi za povezano in usklajeno delovanje vseh sil za zaščito, reševanje in pomoč,
- daje mnenja in predloge v zvezi s pripravami in delovanjem sil za zaščito, reševanje in pomoč ter mnenja in predloge za odpravo škode, ki jo povzročijo naravne in druge nesreče,
- predlaga imenovanje štaba Civilne zaščite,
- lahko za vodenje posameznih intervencij za zaščito, reševanje in pomoč določi vodjo intervencije,
- obvešča župana o stanju in posledicah na prizadetem območju,
- med vodenjem ZRP ima pooblastila za odreditev umika ljudi, živali in premoženja iz ogroženega območja, za vstop v stanovanje, odstranitev ovir, ki onemogočajo uspešno intervencijo, za uporabo tujega prevoznega sredstva za prevoz poškodovanih oseb ali posebnih sredstev ZRP, za odreditev obveznega sodelovanja občanov pri reševanju v skladu z njihovimi sposobnostmi in sredstvi, za uporabo tujega zemljišča in porušitev objekta oziroma posek drevja.

7.2.2. Poverjeniki za CZ:

- spremljanje razmer in opozarjanje na nevarnost,
- obveščanje nadrejenih o posledicah in stanju po naravnih nesrečah,
- usmerjanje izvajanja vzajemne in osebne zaščite,
- usklajevanje zaščitnih ukrepov in organiziranje izvajanja ZRP v skladu z odločitvami nadrejenih.

7.2.3. Občinski štab CZ:

- nudi strokovno pomoč pri vodenju ter za opravljanje drugih operativno-strokovnih nalog zaščite, reševanja in pomoči,
- je posvetovalni organ, ki s strokovnimi nasveti in predlogi pomaga poveljniku CZ.

7.2.4. Vodja intervencije:

- neposredno vodenje intervencije oz. akcije zaščite in reševanja (v tem okviru ima enaka pooblastila kot poveljnik CZ).

7.3. Pristojnosti in naloge drugih izvajalcev ZRP

7.3.1. Prostovoljna gasilska društva:

- gašenje, reševanje oseb in lastnine, sodelovanje pri interventnem odstranjevanju posledic nesreče ter druga pomoč pri sanaciji stanja (zasilno prekrivanje streh, odstranjevanje nevarnih predmetov, varovanje objektov ipd.).

7.3.2. Taborniki:

- postavljanje šotorišč in urejanje drugih začasnih prebivališč.

7.3.3. Gorski reševalci:

- reševanje ponesrečencev v gorah in drugih težko dostopnih krajih.
- sistema radijskih zvez za potrebe ZRP, lahko sodelujejo tudi pri obveščanju širše javnosti.

7.3.4. Kinologi:

- iskanje pogrešanih iz ruševin in drugod z reševalnimi psi.

7.3.5. Javne službe za ZRP (Zdravstveni dom, Komunala, Elektro Primorska, Zavod za gozdove, Veterinarska ambulanta, Center za socialno delo, policija):

- vse javne službe so dolžne sodelovati pri ZRP na področjih, ki jih tudi sicer pokrivajo.

7.3.6. Gospodarske družbe, zavodi in druge organizacije:

- te organizacije so pogodbeno vključene v sistem ZRP in na tej podlagi jih poveljnik CZ vključi v reševanje (pogodbena podjetja sodelujejo pri odstranjevanju in odvažanju ruševin in drugih materialov, podjetja za prevoz oseb sodelujejo pri evakuaciji, nastanitvene organizacije pa zagotavljajo začasno nastanitev prizadetim prebivalcem).

7.3.7. Enote CZ za prvo pomoč:

- dajanje prve pomoči in sodelovanje pri negi poškodovancev,
- izvajanje triaže,
- sodelovanje pri izvajanju higienskih-epidemioloških ukrepov.

7.3.8. Tehnično reševalne enote (naloge izvajajo ena ekipa za iskanje iz ruševin in tri ekipe za reševanje iz ruševin):

- odkrivanje in reševanje zasutih v ruševinah,
- reševanje iz ogroženosti objektov,
- sodelovanje pri odstranjevanju ovir, pri urejanju zasilnih poti in prehodov ter pri popravilu komunalne infrastrukture,
- urejanje lokacij za začasno nastanitev,
- sodelovanje pri graditvi sanitarno higienskih objektov.

7.3.9. Služba za podporo (pod vodstvom OŠCZ jo izvajajo občinske službe):

- administrativna pomoč OŠCZ
- posredovanje informacij in podatkov o posledicah nesreče in dajanje napotkov prebivalcem na prizadetem območju,
- zbiranje in obdelava podatkov o posledicah nesreče ter njihovo posredovanje pristojnim
- sodelovanje pri zagotavljanju nastanitve in oskrbe pripadnikov CZ ter drugih sil ZRP s hrano, vodo in drugimi potrebščinami,
- zagotavljanje informacijske podpore,
- opravljanje kurirske službe,
- zagotavljanje prevozov moštrev in drugih uslug,
- opravljanje administrativno tehničnih in drugih del za organe, ki vodijo ZRP,
- sodelovanje pri evakuaciji, začasni nastanitvi in oskrbi ogroženega prebivalstva,
- sodelovanje pri razdeljevanju sredstev pomoči.

7.3.10. Informacijski center (naloge se opravljajo v okviru OŠCZ):

- posredovanje informacij in podatkov o posledicah nesreče in dajanje napotkov prebivalcem na prizadetem območju,
- zbiranje in obdelava podatkov o posledicah nesreče ter njihovo posredovanje pristojnim štabom, drugim pristojnim organom in svojcem žrtev oz. poškodovanih,
- dajanje psihološke in duševne pomoči prizadetim in svojcem žrtev,
- sodelovanje z zdravstveno in socialno službo, z organi za notranje zadeve, z duhovniki in drugimi službami in institucijami,
- dajanje pomoči pri oskrbi in nastanitvi nepoškodovanih oseb,
- dajanje pomoči preživelim pri vzpostavitvi stikov s svojci.

7.4. Operativno vodenje

Dejavnost ZRP na območju občine operativno vodi poveljnik CZ občine. Pri sprejemanju odločitev mu strokovno pomaga OŠCZ. Če je potres prizadel več občin v regiji, dejavnost ZRP skupnega pomena organizira in vodi poveljnik CZ regije. Ob večjem potresu, ki prizadene območje dveh ali več regij, v skladu s svojimi pristojnostmi in odločitvami Vlade RS dejavnosti ZRP organizira in vodi poveljnik CZ RS.

Poveljnik CZ občine za vodenje posameznih intervencij lahko določi vodjo intervencije, ki so mu podrejene vse sile, ki v tisti intervenciji sodelujejo.

Poverjeniki za CZ na svojem območju koordinirajo in vodijo dejavnosti ZRP v skladu z navodili nadrejenih.

Poverjeniki in poveljniki Civilne zaščite iz prejšnjega odstavka so za svoje delo odgovorni nadrejenim poveljnikom Civilne zaščite. Poveljnik Civilne zaščite občine je za svoje delo odgovoren županu in regijskemu poveljniku Civilne zaščite zlasti za uresničevanje usmeritev ali odločitev za izvajanje nalog zaščite, reševanja in pomoči, ki jih sprejme regijski oziroma njemu nadrejeni poveljnik Civilne zaščite v skladu s svojimi pristojnostmi.

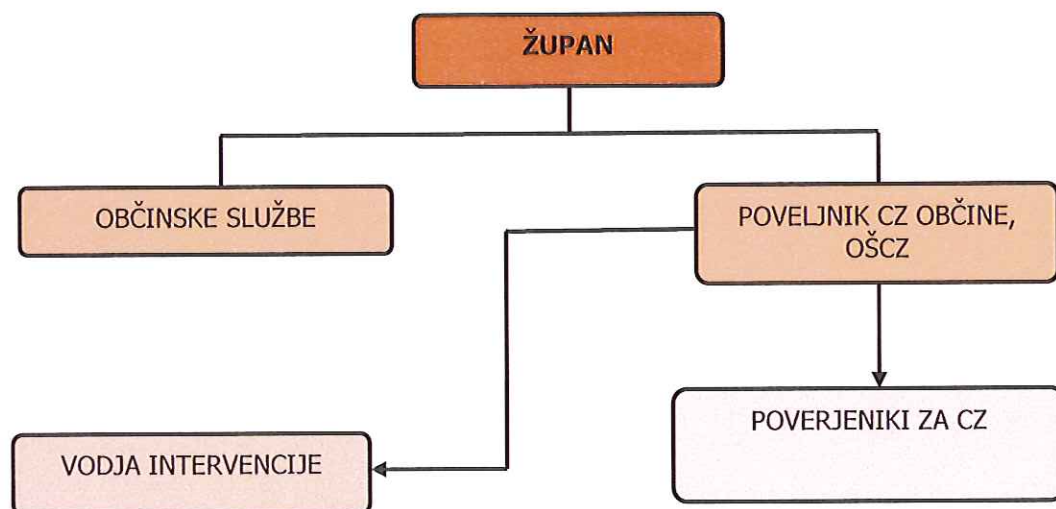

Shema 6: Prikaz vodenja sistema ZRP v Občini.

7.5. Organizacija zvez

Pri prenosu podatkov in komuniciranju se načeloma lahko uporablja vsa razpoložljiva telekomunikacijska in informacijska infrastruktura, ki temelji na različnih medsebojno povezanih omrežjih v skladu z Zakonom o varstvu pred naravnimi in drugimi nesrečami in Zakonom o telekomunikacijah. Prenos podatkov in komunikacije med organi vodenja, reševalnimi službami in drugimi izvajalci ZRP poteka lahko po:

- radijskih zvezah (ZA – RE, ZA – RE DMR in ZA – RE PLUS, TETRA);
- mobilnih telefonih (GSM);
- javnih telefonskih zvezah;
- internetu;
- satelitskih zvezah za prenos podatkov mobilnih enot;
- elektronski pošti;
- telefaksu;
- po zvezah radioamaterjev;
- po kurirjih itd.

Pri neposrednem vodenju akcij ZRP (tu gre v prvi vrsti za vodenje intervencij ter drugih zaščitnih in reševalnih akcij) se praviloma uporablja sistem radijskih zvez zaščite in reševanja (ZA - RE), ki ima podsistem radijskih zvez in podsistem osebne klica. Podsistem osebne klica (pozivniki) omogoča pošiljanje pisnih sporočil imetnikom sprejemnikov osebne klica.

ZA – RE je namenjen vsem izvajalcem nalog v okviru ZRP. Telekomunikacijsko središče na Severno-primorskem je v ReCO Nova Gorica. Preko njega se zagotavlja povezovanje uporabnikov v javne in zasebne funkcionalne telekomunikacijske sisteme. Sistem ZA – RE deluje tako, da je možno uporabiti določeno število semiduplexnih kanalov (katerih število je določeno s številom repetitorjev, ki so dosegljivi vsem R/p – ročne, mobilne, stacionarne na območju regije) in celoten nabor simpleksnih kanalov, ki so na razpolago v celotnem sistemu.

Na območju Občine Idrija delujeta dva repetitorja, in sicer:

- Kobalove Planine (kanal 01)
- Javornik (kanal 08).

Težave lahko pričakujemo v primeru rušilnega potresa, saj lahko pride do določenih poškodb oziroma okvar. Večji izpad repetitorja se lahko nadomesti z mobilnim repetitorjem z agregatom, ki ga zaradi razgibane konfiguracije terena praviloma lahko namestimo v treh urah.

8. ZAŠČITNI UKREPI IN NALOGE ZAŠČITE, REŠEVANJA IN POMOČI

Ukrepi in naloge ZRP po potresu obsegajo vse tiste aktivnosti, ki so potrebne za odpravo posledic nesreče, za zagotovitev osnovnih pogojev za življenje ter za trajno obnovo prizadetega območja. Osnovni pogoji za življenje so zagotovljeni, ko je zagotovljena nastanitev prebivalcev, ko je prebivalstvo oskrbljeno s pitno vodo, hrano, zdravili in električno energijo ter ko so urejene prometne povezave, komunalne storitve, oskrba živali in nujno zavarovanje kulturne dediščine. V kolikor občina s svojimi silami in sredstvi ne more izvesti zaščitnih ukrepov, za pomoč zaprosi najprej sosednje občine, nato regijo in potem še državo.

8.1. Zaščitni ukrepi

8.1.1. Prostorski, urbanistični, gradbeni in drugi tehnični ukrepi (ocena poškodovanosti objektov)

Takoj po močnejšem ali rušilnem potresu poveljnik OŠCZ Občine organizira preverjanje stanja na terenu. Prvo hitro in grobo oceno stanja - predvsem z vidika ogroženosti prebivalstva - opravijo že občinski predstavniki, to so člani OŠCZ, poverjeniki za CZ in člani občinske komisije za ocenjevanje škode po naravnih in drugih nesrečah. Za sistematično in uradno ugotavljanje poškodovanosti objektov pa se vključijo regijske in državne komisije za oceno poškodovanosti objektov. Komisijo mora sestavljati

zadostno število strokovno usposobljenih ekip, ki jih sestavljajo gradbeni inženirji in tehniki ali arhitekti ter lokalno vodniki, ki poznajo razmere na terenu.

Ko komisije za ugotavljanje poškodovanosti objektov ugotovijo, katere zgradbe so tako poškodovane, da je iz njih potrebno opraviti evakuacijo, ugotavljajo še, katere objekte je možno z enostavnimi ukrepi hitro sanirati in ojačati, koliko je porušenih in koliko takih, ki jih ni možno sanirati. Na podlagi teh podatkov pa je potrebno ugotoviti koliko je prebivalcev, ki jim je potrebno zagotoviti začasno prebivališče.

Glede na poškodovanost, objekte razvrstimo na: uporabne, začasno neuporabne in neuporabne.

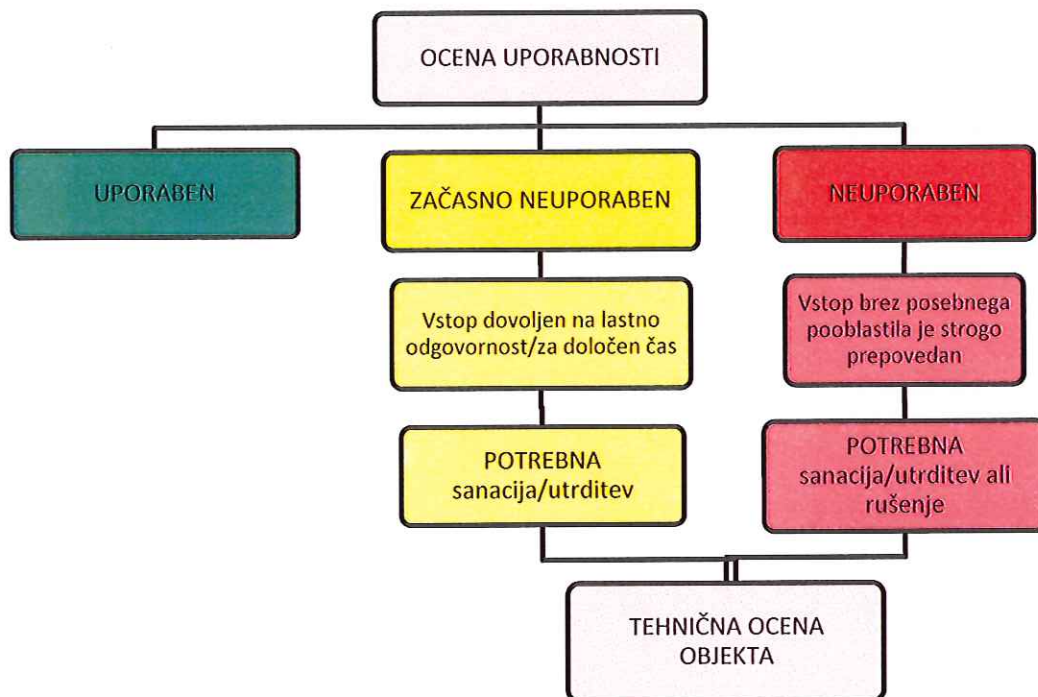

Shema 7: Prikaz pristopa k ocenjevanju uporabnosti objektov po potresu.

Preprečiti moramo nadaljnja rušenja, do katerih lahko pride zaradi naknadnih potresnih sunkov.

Na podlagi ugotovitev je potrebno čim prej izdelati načrt:

- nujnih rušenj,
- določitve in ureditve lokacij za postavitev začasnih prebivališč,
- odvoza ruševin,
- vodoravnega podpiranja,
- zmanjšanja ali odstranitev težkih obtežb,
- vgrajevanje vezi, podpornih zidov ipd.

Prve ocene o poškodovanosti oz. uporabnosti objektov morajo biti izdelane že v nekaj dneh po potresu, odvisno od nastalih posledic. To je pomembno zaradi ocene o potrebni pomoči ter obvestila prebivalcem o nevarnosti poškodovanih objektov. Pri izdelavi ocene uporabnosti imajo prednost objekti, ki so pomembni za delovanje ZRP (npr. zdravstveni domovi, bolnišnice, gasilski domovi, policijske postaje), infrastrukturni objekti, energetski objekti, komunikacijski objekti, vodni zbiralniki in predori, nekateri industrijski in drugi objekti.

Za vse začasno neuporabne in neuporabe objekte je med potekom obnove potrebno izdelati t.i. tehnično oceno objekta. V njem se opredeli tehnične možnosti za sanacijo in stroške obnove oz. rušenja.

<i>P-33</i>	<i>Seznam članov občinske komisije za ocenjevanje škode</i>
<i>D-16</i>	<i>Vzorec zapisnika o poškodovanosti gradbenih objektov in infrastrukture</i>

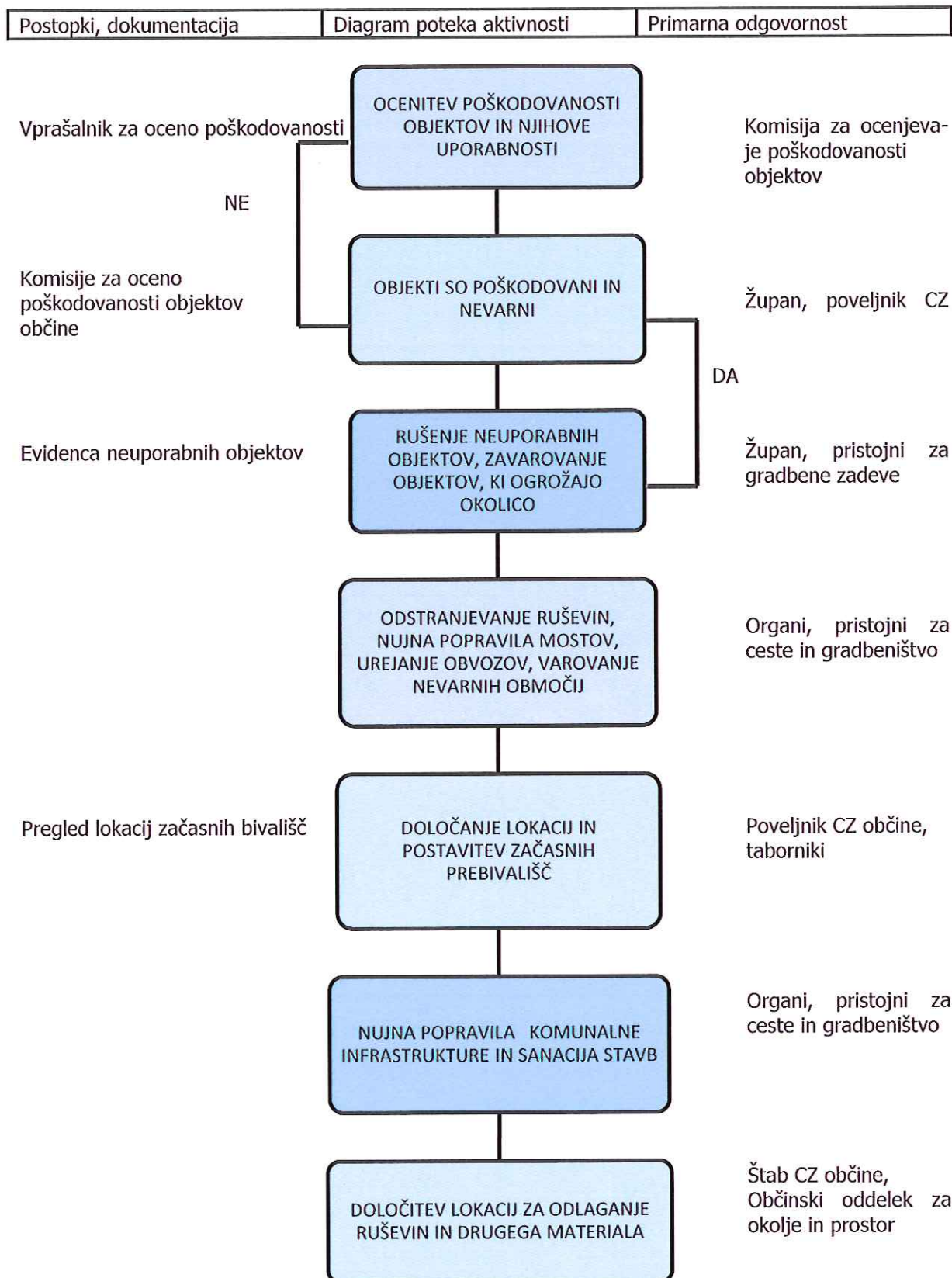

Shema 8: Gradbeni in drugi tehnični ukrepi po potresu v občini.

8.1.2 Evakuacija

Evakuacija je postopek umika ljudi, živali in materialnih dobrin iz določenega območja. Izvajamo jo z namenom, da zaščitimo ljudi, živali ali materialne dobrine pred nevarnostmi, če se drugače ne da zagotoviti varnosti.

Župan, v nujnih primerih pa poveljnik CZ, takoj po rušilnem potresu odredi evakuacijo iz stavb, ki so zaradi poškodb za bivanje nevarne. V prvem obdobju se odredi začasna evakuacija na podlagi hitre ocene varnosti objektov, ki jo opravijo že občinski predstavniki, pri končni odločitvi pa se upošteva ugotovitve regijskih in državnih komisij za oceno poškodovanosti objektov.

Evakuacija se sicer izvaja le, če z drugimi ukrepi ni možno zagotoviti varnosti ljudi. Prebivalci se ob potresu praviloma ne evakuirajo iz območja, ki ga je prizadel potres. Če je le mogoče moramo nastanitvene zmogljivosti urediti čim bližje njihovim domovom. Če vseh ni mogoče namestiti v domači občini, se del prebivalcev evakuira v sosednje občine, ki jih potres ni prizadel.

Izvajanje evakuacije prevzamejo pripadniki občinskega štaba CZ in poverjeniki za CZ. Kolikor je možno, se prevozi opravijo z lastnimi sredstvi evakuirancev, sicer pa s prevoznimi sredstvi organizacij, ki so vključene v sistem ZRP. Prednostno evakuiramo bolne in ostarele, invalide, rekonvalescente, nosečnice ter matere in samohranilce z nepreskrbljenimi otroki. V določenih primerih je potrebno evakuirati tudi živino, domače živali, kulturno dediščino in dobrine, nujen za življenje. Živino moramo nastaniti čim bližje lastnikovemu domu.

V primeru potresa, v prvi vrsti prebivalci sami poskrbijo za svojo evakuacijo iz nevarnih objektov, v primeru javnih zavodov (šol, vrtcev, domov za upokojencev) pa je za evakuacijo zadolženo osebje oziroma zaposleni. V primeru večje razsežnosti potresa, izvajanje evakuacije prevzamejo pripadniki občinskega štaba CZ in poverjeniki za CZ, po presoji poveljnika CZ pa tudi druge sile, vključene v ZRP. Poverjeniki po posameznih krajevnih skupnosti prevzamejo funkcijo usmerjanja prebivalstva na lokacije, kjer poteka sprejemanje evakuiranih prebivalcev. Tu se nato evidentira prebivalce, ki so brez strehe nad glavo ter se jih razporedi na lokacije, kjer je možna začasna nastanitev.

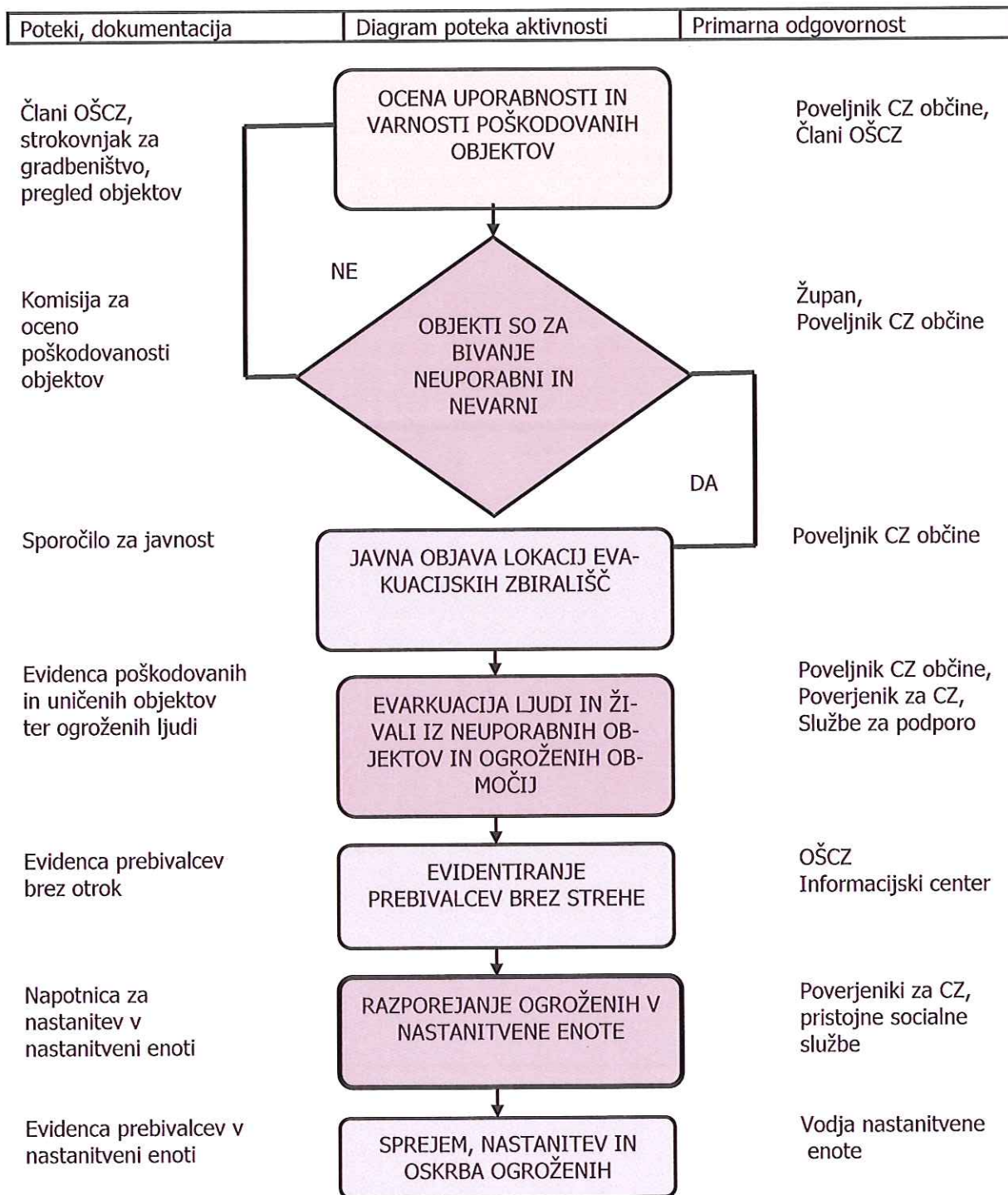

Shema 9: Prikaz izvedbe postopkov evakuacije.

P-20 | *Pregled sprejemališč za evakuirane prebivalce*

8.1.3. Sprejem in oskrba ogroženih prebivalcev

Nastanitev in oskrba ogroženega prebivalstva je v pristojnosti občine. Če občinske kapacitete ne zadoščajo, poveljnik CZ občine zaprosi za pomoč regijo oz. državo.

Izvajanje te pristojnosti obsega:

- urejanje sprejemališč za evakuirane prebivalce,
- zagotavljanje začasnih bivališč (če je mogoče naj bodo to zidani objekti ali bivalniki, v nujnih primerih pa tudi šotori),
- nastanitev prebivalstva v začasna bivališča,
- oskrba z najnujnejšimi življenjskimi potrebščinami,
- zbiranje in razdeljevanje humanitarne pomoči,
- oskrba s pitno vodo (po potrebi se organizira prevoze z gasilskimi cisternami).

Poveljnik CZ Občine najprej določi lokacije za takojšnjo zasilno namestitev oškodovancev, ki so ostali brez bivališč. Najprej preveri, kdo se začasno lahko zateče k sorodnikom, prijateljem ali znancem, za ostale pa takoj določi razpoložljive prostore, kot so šolska telovadnica, vrtec, dijaški dom ipd.. Čim prej začne tudi z aktivnostmi za zagotovitev primernejše začasne namestitve za daljše obdobje, to je do zaključka popotresne sanacije stanovanjskih objektov. V ta namen OŠCZ preveri usposobljenost oziroma varnost objektov, ki so predvideni za začasno nastanitev. Če kapacitete teh objektov ne zadoščajo, se to vprašanje rešuje s pomočjo poveljnika CZ regije oz. države. Najprej se preveri kapacitete s postavitvijo začasnih bivališč, kot so bivalni kontejnerji ipd. Lokacije začasnih bivališč se določijo na prizadetem območju po (večjih) naseljih v občini. V kolikor vsem oškodovancem ni mogoče zagotoviti namestitve v domači občini, se del prebivalstva evakuira v sosednje občine oz. regije. Iz prizadetega območja po možnosti evakuiramo le posebne skupine prebivalcev, zlasti starejše, bolnike, otroke brez staršev in druge, ki niso sposobni skrbeti sami zase. Posebno skrb je potrebno posvetiti tudi otrokom oz. družinam članov štaba in drugih oseb iz ogroženega območja, ki so aktivirane v sklopu sil ZRP. Vozila za prevoz oseb se zagotovi pri ustrezni organizaciji, ki ima na voljo ustrezna vozila za ta namen.

<i>P-21</i>	<i>Pregled objektov, kjer je možna začasna nastanitev ogroženih prebivalcev in njihove zmogljivosti ter lokacij, primernih za postavitev zasilnih prebivališč</i>
<i>P-22</i>	<i>Pregled organizacij, ki zagotavljajo prehrano</i>
<i>P-26</i>	<i>Pregled centrov za socialno delo</i>

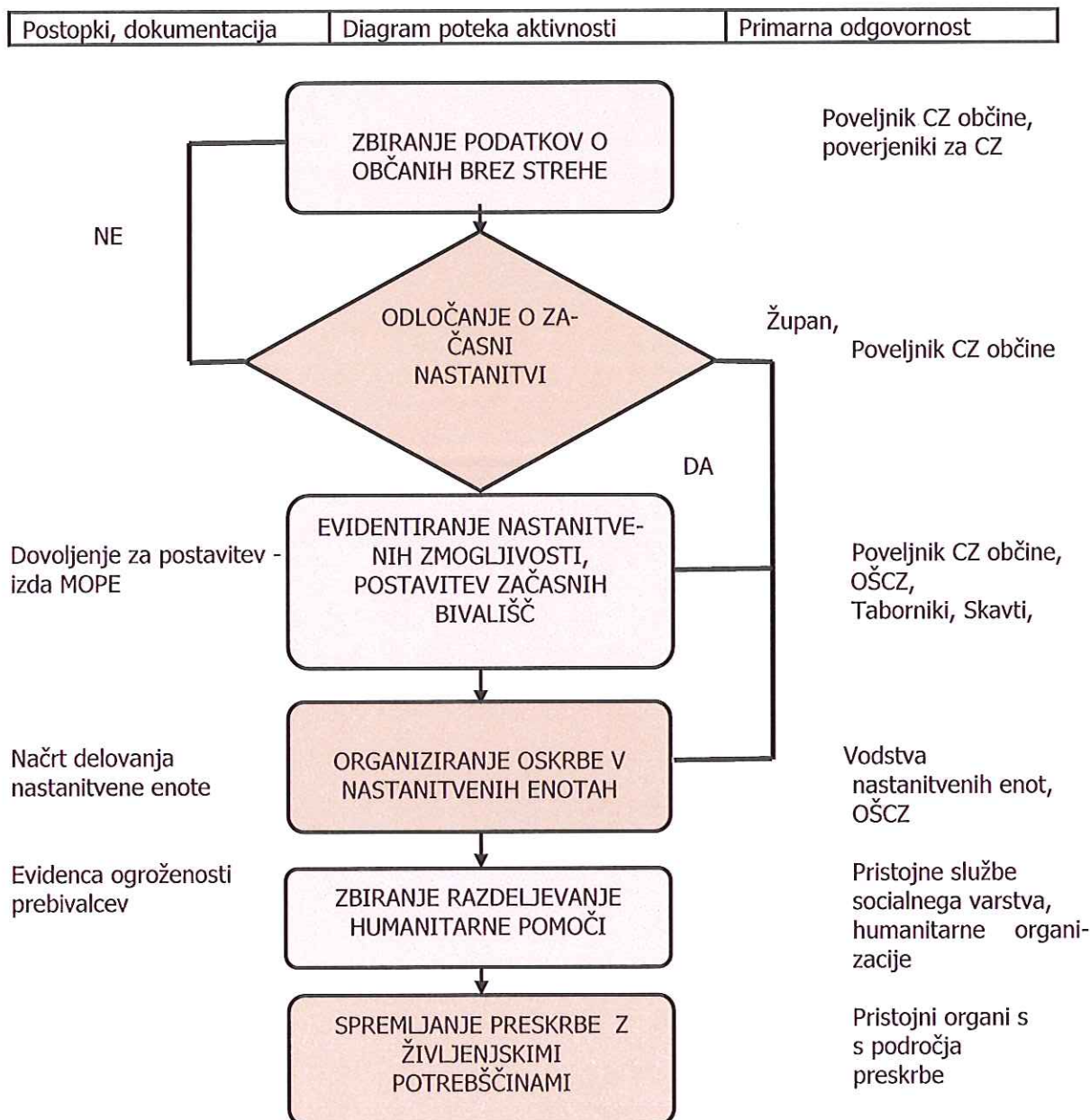

Shema 10: Prikaz postopkov sprejemanja in oskrbe ogroženega prebivalstva.

8.1.4. Radiološka, kemijska in biološka zaščita

Ob močnejšem in rušilnem potresu obstaja velika možnost, da zaradi poškodb na objektih, kjer se proizvajajo, hranijo ali uporabljajo nevarne snovi, pride do nevarnosti nenadzorovanega uhajanja teh snovi v okolje.

Čeprav v Občini ni organizacij, ki bi proizvajale, uporabljale ali skladiščile večje količine nevarnih snovi – razen bencinskih servisov, je potrebno organizirati tudi zbiranje in odstranjevanje nevarnih snovi, ki se nahajajo v industriji, na kmetijah in po gospodinjstvih. V primeru močnejšega ali rušilnega potresa OŠCZ objavi zahtevo, da gospodarske družbe, zavodi in druge organizacije ter občani, ki uporabljajo, proizvajajo, prevažajo ali skladiščijo nevarne snovi, poostrijo nadzor nad temi snovmi. Še posebej je potrebno nadzirati morebitno uhajanje nafte in naftnih derivatov.

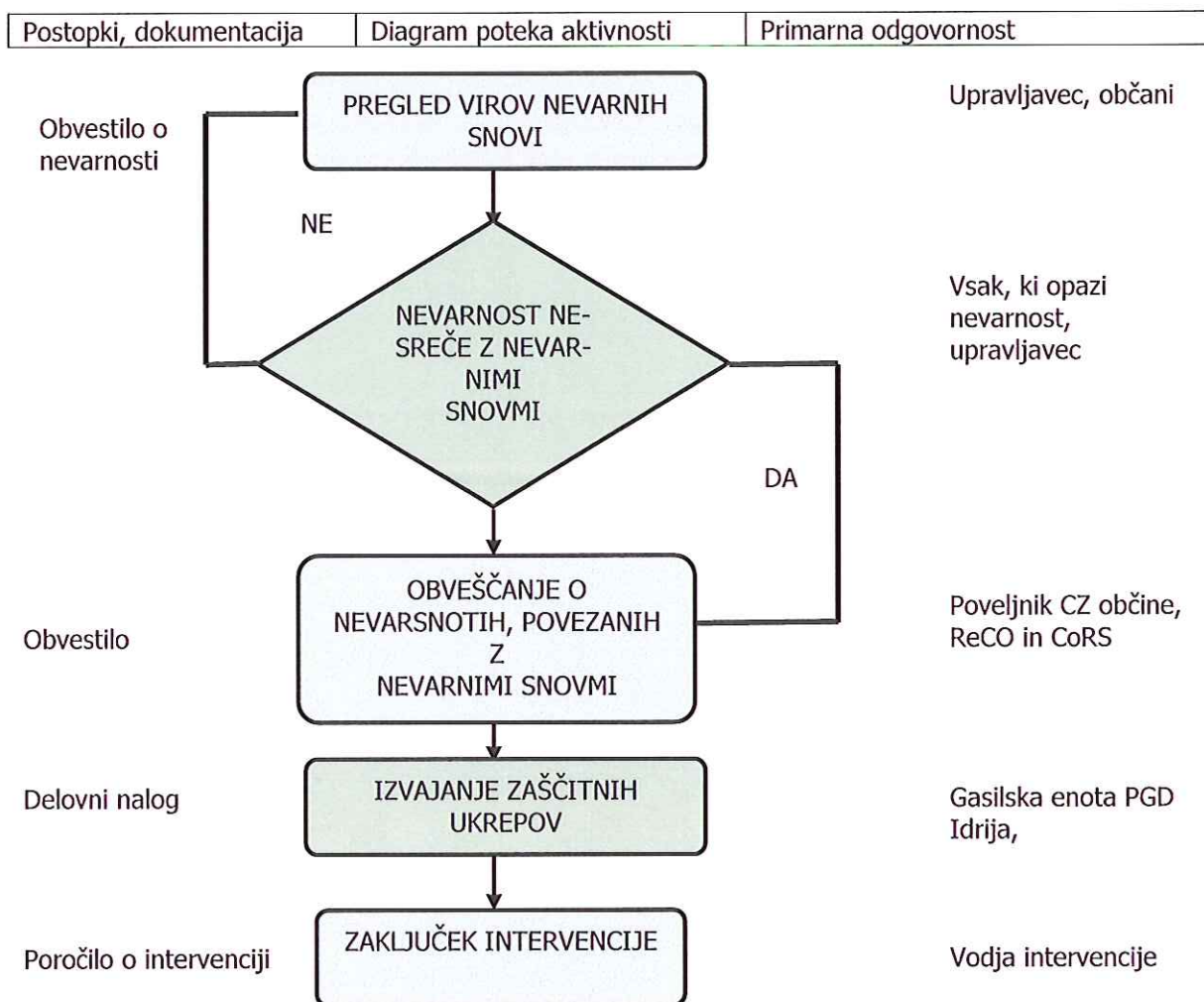

Shema 11: Prikaz postopka za odpravo ogroženosti zaradi nevarnih snovi.

8.1.5. Zaščita kulturne dediščine

Po močnejšem in rušilnem potresu je potrebno pregledati stanje in po potrebi pripraviti načrt sanacije kulturne dediščine. To v sodelovanju z občino opravijo ustanove s področja varstva kulturne dediščine. V prvi vrsti je to Center za upravljanje z dediščino živega srebra, Mestni Muzej Idrija in Ministrstvo za kulturo RS.



Slika 3: Oznaka spomenika kulturne dediščine (vir: Zavod za varstvo kulturne dediščine).

Kulturna dediščina se identificira na osnovi mednarodnega razpoznavnega znaka varstva kulturnih dobrin. S tem znakom naj bi bili označeni vsi kulturni spomeniki, pomembni za kulturno in duhovno dediščino naroda.

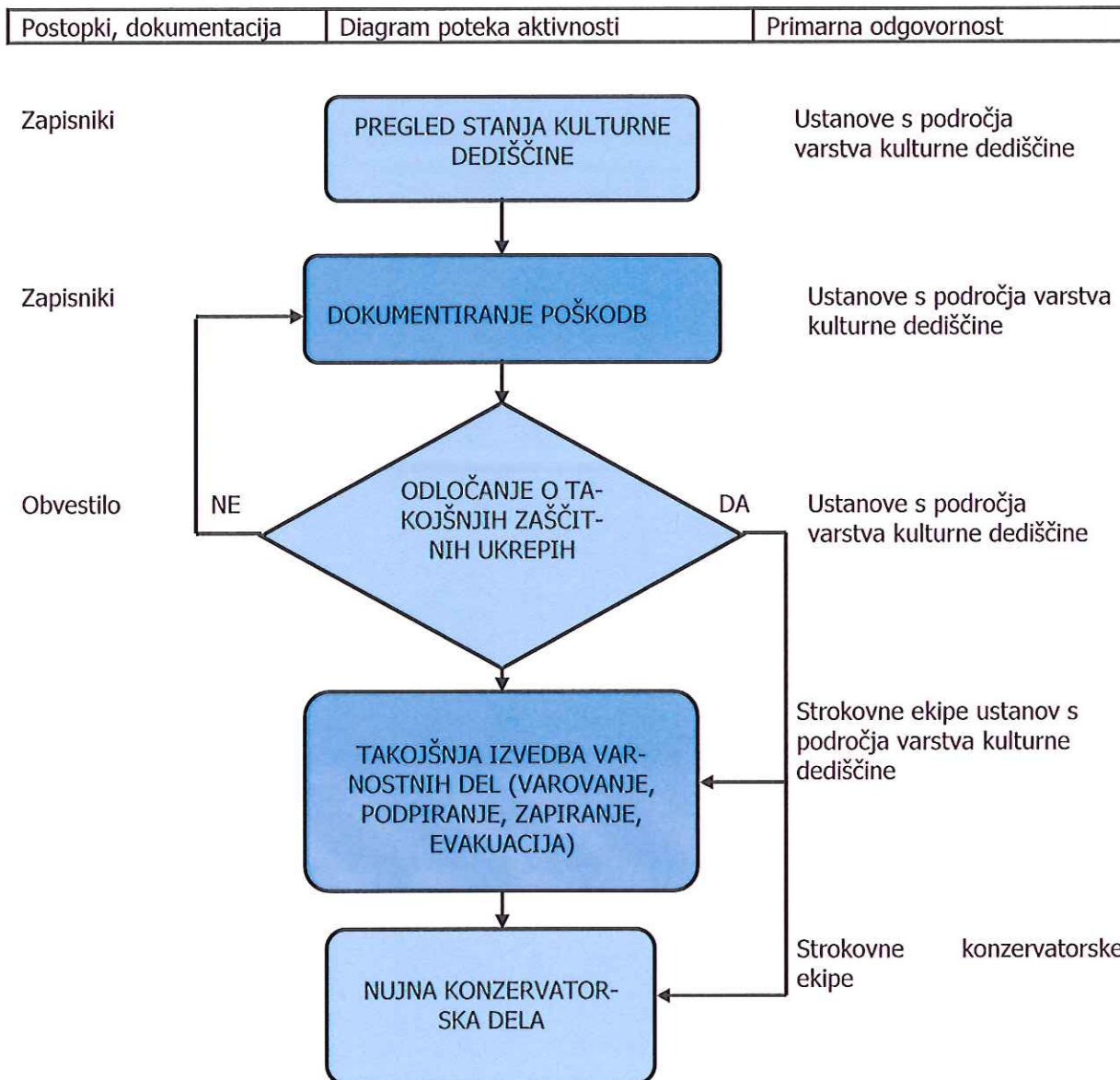

Shema 12: Ukrepi za varovanje kulturne dediščine.

P-31 Pregled kulturne dediščine

8.2. Naloge zaščite, reševanja in pomoči

8.2.1. Prva pomoč in nujna medicinska pomoč

Ob potresu, intenzitete VI. EMS in višje stopnje, se izvajajo le najnujnejši ukrepi za ohranitev življenja in varovanja zdravja poškodovanih prebivalcev prizadetih območij. Smisel prve pomoči je zgolj v tem, da poškodovani čimprej in v najboljšem stanju pride do strokovne medicinske pomoči.

Ekipe prve pomoči CZ izvajajo predvsem:

- prvo pomoč poškodovanim in obolelim,
- pomoč pri triaži,
- pomoč pri dekontaminaciji poškodovanih in obolelih,
- sodelovanje pri transportu lažje poškodovanih in obolelih,
- sodelovanje pri negi poškodovanih in obolelih,
- sodelovanje pri izvajanju higiensko – epidemioloških ukrepov.

Predbolnišnični del ukrepov sistema NMP v množičnih nesreča obsega štiri temeljne sklope:

- aktivnosti na poti do kraja nesreče,
- prihod na kraj nesreče,
- organizacijo služb NMP na kraju nesreče,
- prevoz pacientov v zdravstvene ustanove.

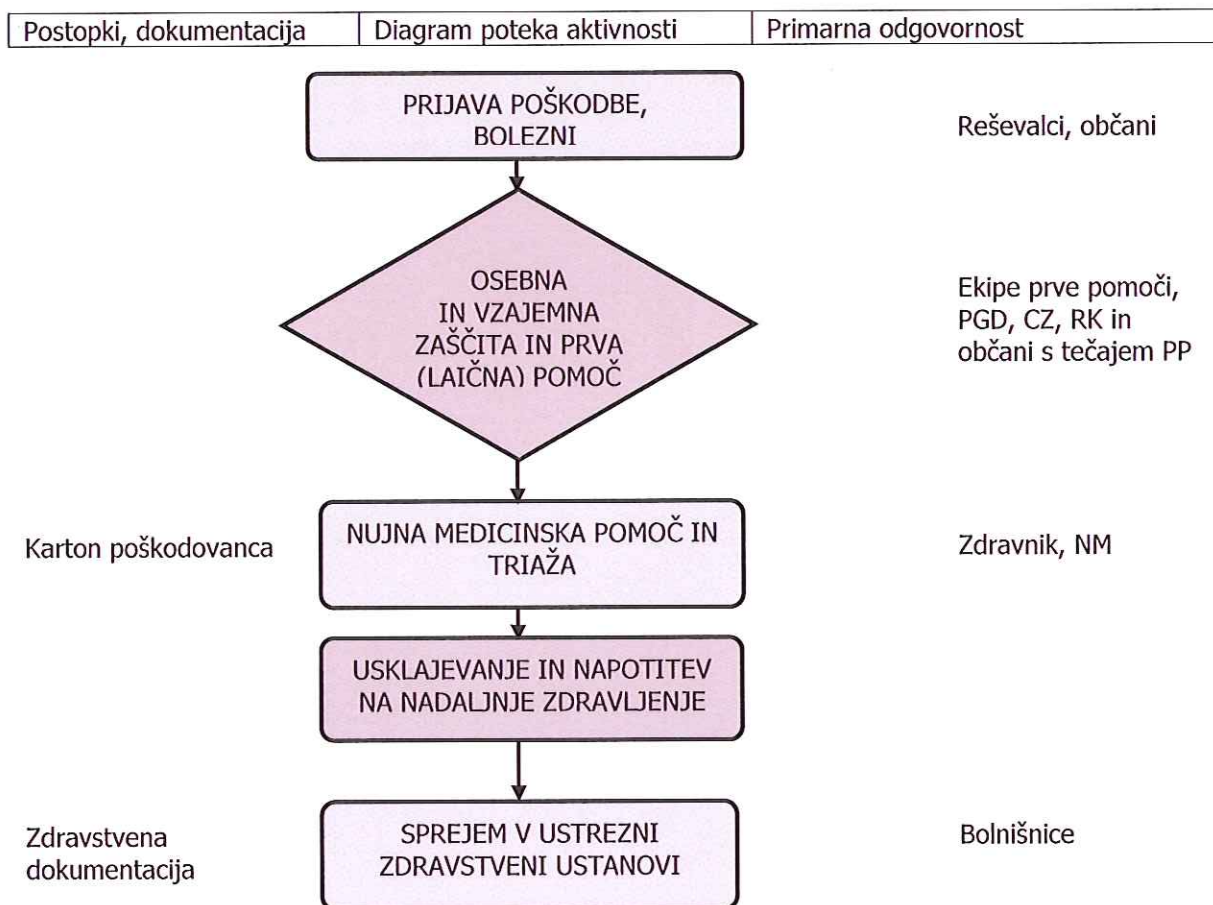

Shema 13: Prikaz izvedbe prve pomoči.

Nujno medicinsko pomoč (NMP) ob potresu izvajajo službe nujne medicinske pomoči, organizirane na primarni ravni (Zdravstveni dom Idrija) in sekundarni ravni zdravstvene dejavnosti, skladno s smernicami za delovanje sistema nujne medicinske pomoči ob množičnih nesrečah.

Za rušilni potres sta značilni nenadnost in silovitost. Preživeli ob takem potresu doživijo praviloma hud stres in potrebujejo psihološko pomoč. Tovrstno pomoč preživelim nudijo različni strokovnjaki (psihologi, terapevti, duhovniki) in se zagotavlja na ravni države, organizira pa jo Občina v sodelovanju s strokovnimi službami.

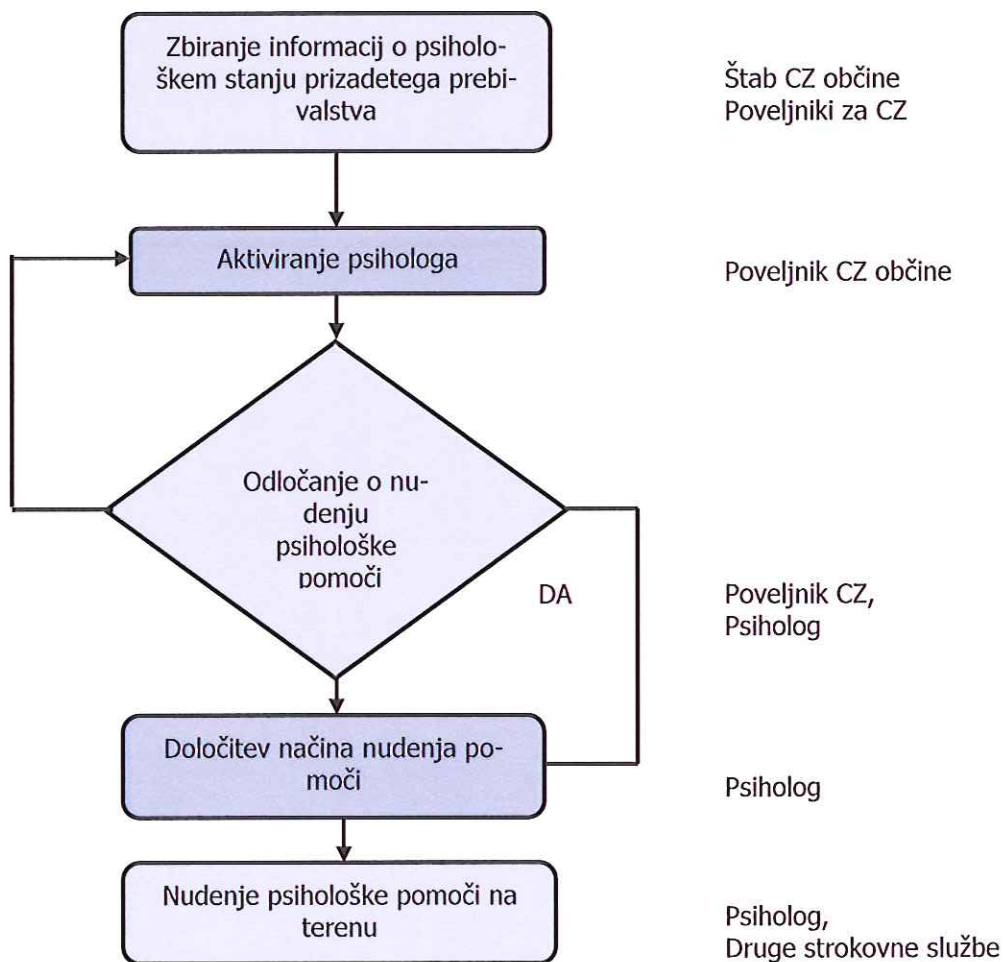

Shema 13: Prikaz sistema nudenja psihološke pomoči prizadetim prebivalcem.

8.2.2. Identifikacija mrtvih

Ob rušilnem potresu pride lahko do večjega števila mrtvih, zato bi župan poleg rednih služb, ki opravljajo identifikacijo mrtvih, aktiviral tudi državno enoto za identifikacijo mrtvih pri Inštitutu za sodno medicino pri Medicinski fakulteti. Za pokop - tudi večjega števila mrtvih - bi zadoščale parcele obstoječih pokopališč.

Naloge enote za identifikacijo oseb so:

- odkrivanje trupel in delov trupel,
- identifikacija trupel in delov trupel (vodenje dokumentacije, označevanje, fotografiranje, zunanji pregled in obdukcija, nadzor in vodenje evidence predmetov, najdenih pri in na truplih, balzamiranje trupel in delov trupel ob daljših postopkih identifikacij ali kadar to zahtevajo sami predpisi).

Gasilci reševalci, enote in službe CZ nudijo strokovnim službam (enota za identifikacijo mrtvih pri Inštitutu za sodno medicino pri Medicinski fakulteti v Ljubljani, Policija), ki to nalogo opravljajo, pomoč

predvsem pri zbiranju in prevozu mrtvih na zbirni center. Pred prevozom je potrebno vsa trupla in njihovo lastnino evidentirati, za identifikacijo mrtvih, če te ni bilo mogoče ugotoviti že na kraju kjer so mrtvega našli.

Za izvedbo identifikacije mrtvih poveljnik OŠCZ zaprosi za pomoč poveljnika CZ za Severnoprimorsko regijo preko ReCO Nova Gorica.

Po identifikaciji žrtev, se o smrti obvesti svojce, javnost pa se sprti obvešča o številu smrtnih žrtev.

8.2.3. Prva veterinarska pomoč

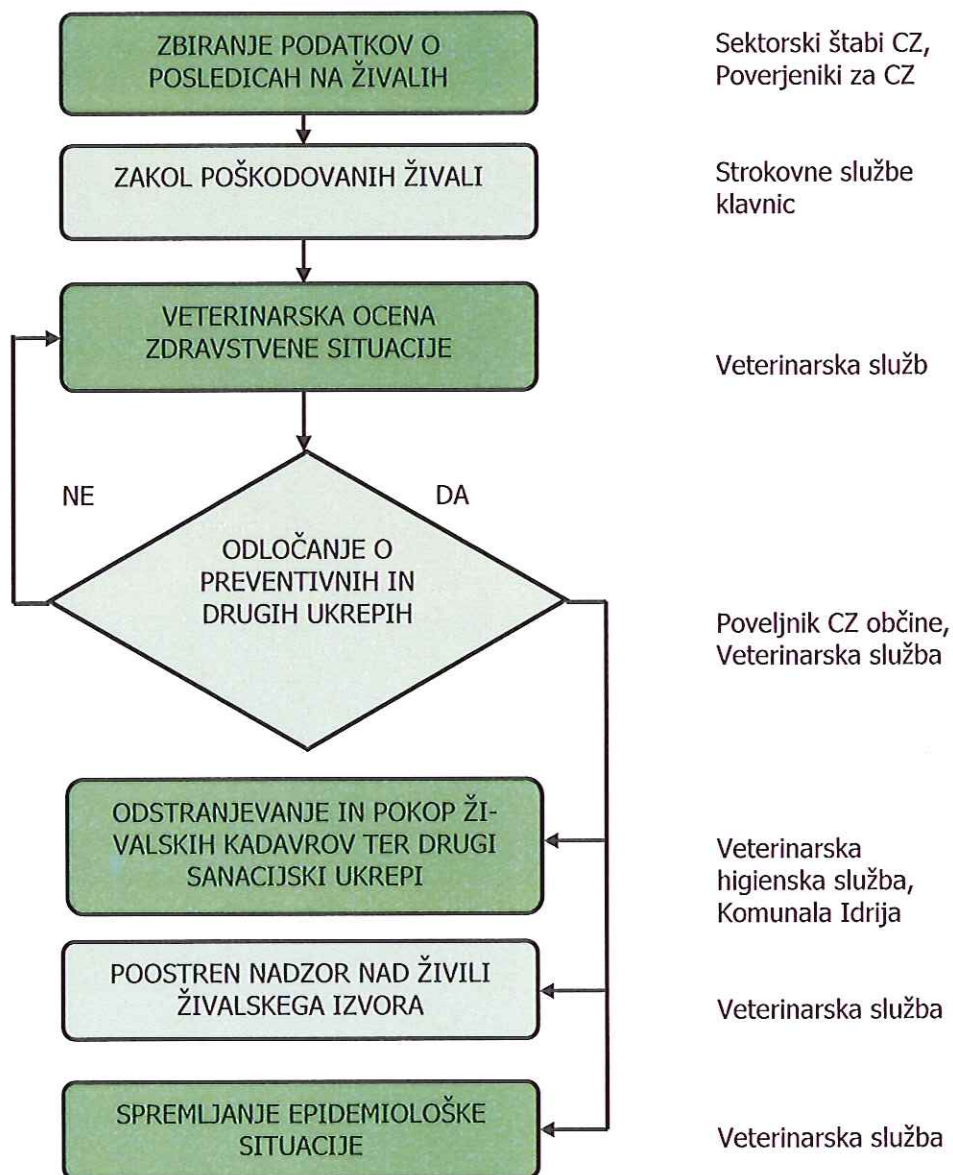

Shema 15: Potek aktivnosti prve veterinarske pomoči.

Prvo veterinarsko pomoč po potresu zagotavlja Veterinarska ambulanta Idrija.

Ta pomoč obsega:

- zbiranje podatkov o poškodovanih in poginulih živalih,
- dajanje prve veterinarske pomoči,
- zasilni zakol poškodovanih živali,
- odstranjevanje živalskih trupel,
- izvajanje drugih higienskih in protiepidemijskih ukrepov.

Veterinarski ambulanti pri izvajanju nalog pomagajo gasilske enote, po odločitvi poveljnika OŠCZ

8.2.4. Reševanje iz ruševin

V primeru rušilnega potresu, ko pride do večjih ruševin, obstaja nevarnost, da so poleg materialnih sredstev pod njimi zasuti ljudje. V takih primerih poveljnik CZ občine takoj aktivira občinske tehnično-reševalne enote za ZRP (če občinske ne zadoščajo, na pomoč pokliče tudi regijske oz. državne), ki začnejo z organiziranim reševanjem iz ruševin. Občinske tehnično-reševalne enote za ZRP sestavlja ekipa za iskanje zasutih v ruševinah ter gradbena in druga podjetja z ustrezno mehanizacijo, ki so pogodbeno vključena v sistem ZRP. Po potrebi se vključijo tudi ekipe kinologov z reševalnimi psi, gorska reševalna služba, jamarska reševalna služba, ekipe potapljačev ter letalski enoti policije in Slovenske vojske. Pri izvajanju teh nalog lahko sodelujejo tudi druge enote Slovenske vojske.

Reševanje iz ruševin oziroma tehnično reševanje obsega:

- reševanje iz ruševin,
- reševanje iz visokih zgradb,
- reševanje oziroma odstranjevanje materialnih sredstev iz vode,
- iskanje pogrešanih v vodi,
- premoščanje vodnih in drugih ovir,
- rušenje in odstranjevanje objektov, ki grozijo s porušitvijo,
- utrjevanje objektov (podpiranje, podiranje) ter
- zavarovanje prehodov in poti ob poškodovanih objektih ter odstranjevanje ruševin in čiščenje komunikacij.

<i>P-10</i>	<i>Pregled gradbenih organizacij</i>
<i>P-22</i>	<i>Pregled organizacij, ki zagotavljajo prehrano</i>
<i>P-3</i>	<i>Pregled občinskih sil za zaščito, reševanje in pomoč</i>
<i>P-4</i>	<i>Podatki o drugih organih, službah in enotah CZ občine</i>

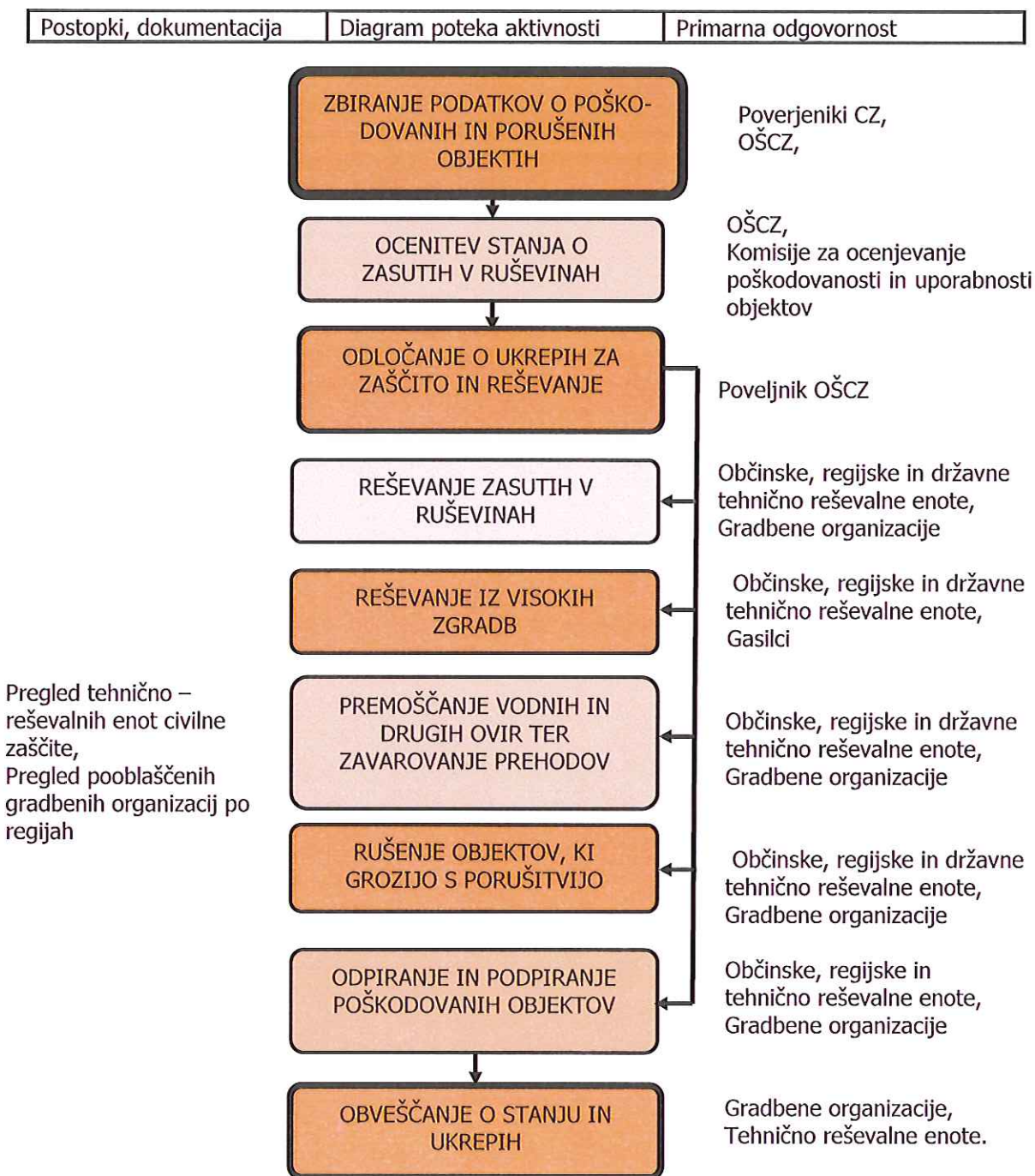

Shema 15: Pregled postopkov za reševanje iz ruševin.

8.2.5. Gašenje in reševanje ob požarih

Gašenje in reševanje ob požarih ter eksplozijah obsega:

- preprečevanje nastanka požarov,
- preprečevanje nastanka eksplozij plina in drugih eksplozivnih snovi,
- gašenje požarov ter
- reševanje ob požarih in eksplozijah.

Predvsem ob močnejšem in rušilnem potresu lahko pride tudi do požarov. Naloge gašenja in reševanja ob požarih izvajajo poklicne in prostovoljne gasilske enote. Gasilske enote sodelujejo tudi pri izvajanju drugih nalog zaščite in reševanja, še posebej pri reševanju iz visokih zgradb, reševanje ob prometnih nesrečah, pri izvajanju nalog zaščite in reševanja ob nesrečah z nevarnimi snovmi ter pri oskrbi s pitno in sanitarno vodo.

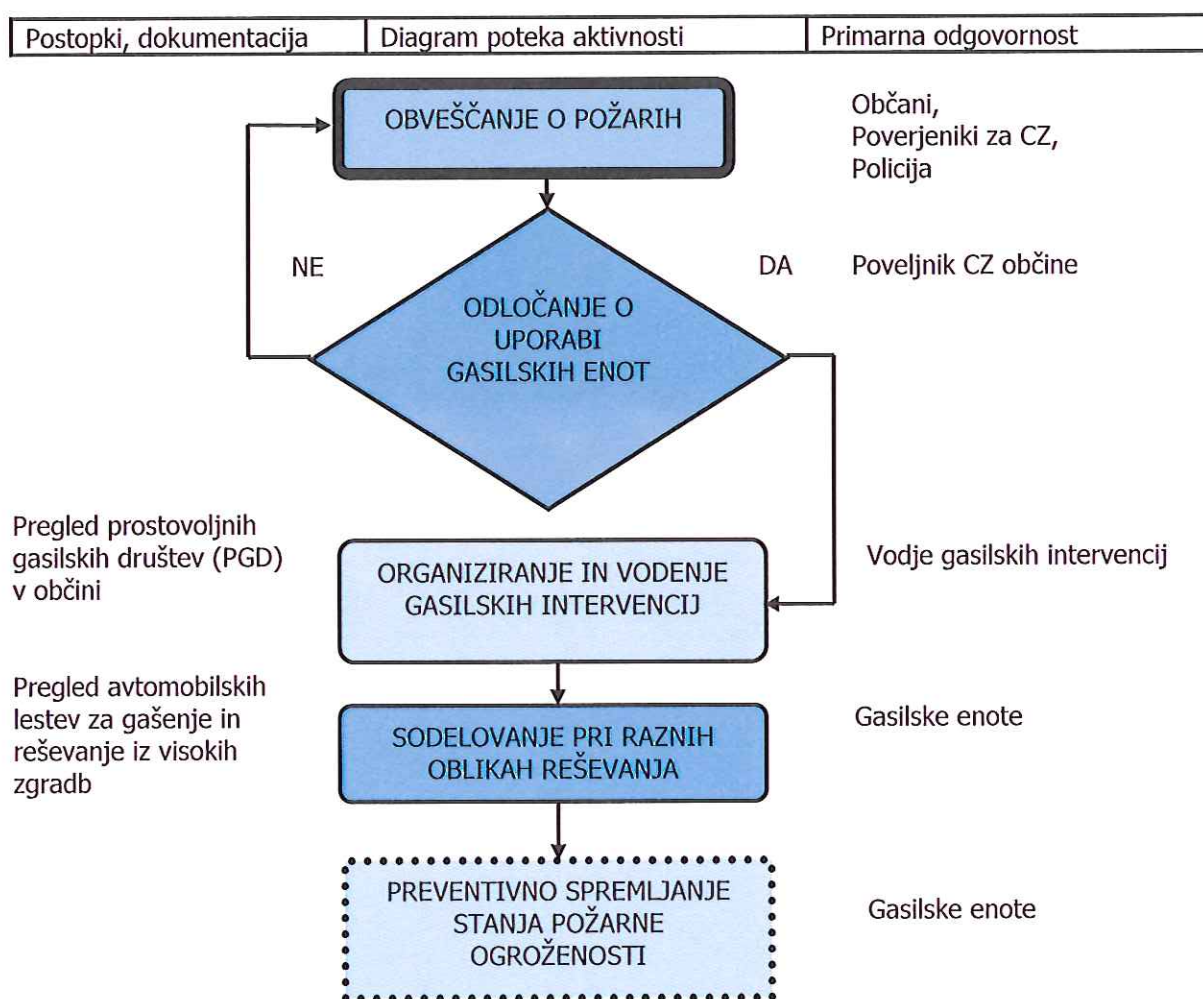

Shema 16: Potek aktivnosti ob požarih.

<i>P-11</i>	<i>Pregled gasilskih enot s sezname poveljnikov in namestnikov</i>
<i>P-13</i>	<i>Pregled avtomobilskih lestev za gašenje in reševanje iz visokih zgradb</i>

8.2.6. Zagotavljanje osnovnih pogojev za življenje

Zagotavljanje osnovnih pogojev za življenje ob potresu obsega:

- nastanitev in oskrbo s pitno vodo, hrano, zdravili in drugimi osnovnimi življenjskimi potrebščinami,
- nujno zdravstveno oskrbo ljudi in živali,
- zagotavljanje delovanja nujne komunalne infrastrukture,
- oskrbo z električno energijo,
- zagotavljanje nujnih prometnih povezav,
- zagotavljanje in zaščito nujne živinske krme ter
- zaščito kulturne dediščine.

Za izvajanje nalog na področju zagotavljanja osnovnih pogojev za življenje so zadolžene javne službe in druge organizacije s področja infrastrukture ter pristojni poveljniki Civilne zaščite.

8.2.7. Ukrepi za zagotovitev pitne vode

Ob močnejših in rušilnih potresih obstaja velika nevarnost, da pride do onesnaženja pitne vode. Da bi preprečili morebitne okužbe, poveljnik CZ občine takoj po močnejšem potresu odredi ugotavljanje kakovosti pitne vode na ogroženem območju. V ta namen aktivira Komunalo Idrija, ki vzame vzorce in jih odda v analizo Nacionalnemu inštitutu za javno zdravje, Območna enota Nova Gorica . Če obstaja sum, da je voda oporečna, o tem obvestimo prebivalce že pred pridobitvijo rezultatov analiz. Sicer pa prebivalstvo sproti obveščamo o ugotovitvah. Če je voda oporečna, jih obveščamo tudi, pod kakšnimi pogoji in za kakšne namene jo prebivalci lahko uporabljajo.

V primeru onesnaženja je nujno potrebno prebivalstvu zagotoviti vsaj minimalne količine pitne vode od drugod. Predvidoma bi jo dovažali z gasilskimi cisternami.

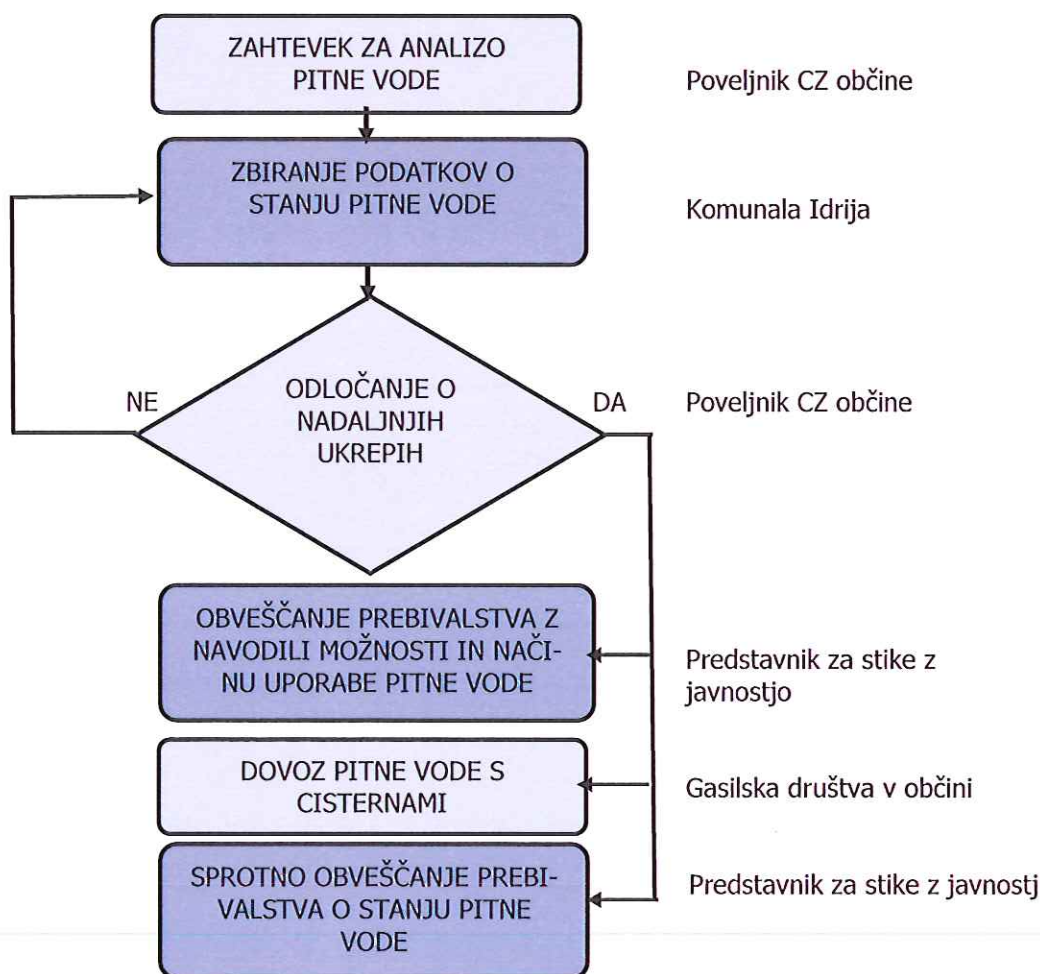

Shema 17: Potek aktivnosti za zagotavljanje pitne vode.

<i>P-7</i>	<i>Pregled javnih in drugih služb, ki opravljajo dejavnosti, pomembne za ZIR</i>
<i>P-14</i>	<i>Pregled avtomobilskih cistern za prevoz pitne vode</i>
<i>P-26</i>	<i>Pregled centrov za socialno delo v občini</i>
<i>P-27</i>	<i>Pregled zdravstvenih domov in reševalnih postaj v občini</i>
<i>P-29</i>	<i>Pregled veterinarskih organizacij v občini</i>
<i>P-18</i>	<i>Seznam medijev, ki bodo posredovali obvestilo o izvedenem alarmiranju in napotke za izvajanje zaščitnih ukrepov</i>

9. OSEBNA IN VZAJEMNA ZAŠČITA

9.1. Navodila prebivalcem za ravnanje po potresu

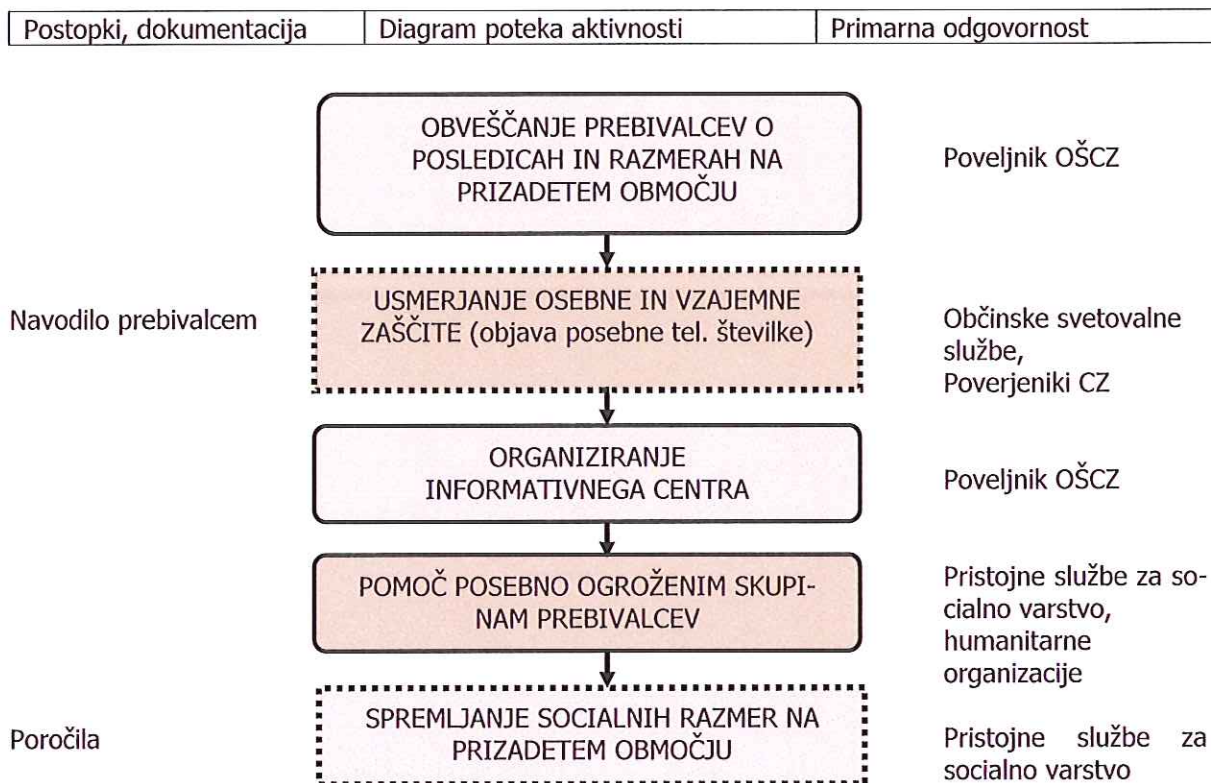

Shema 18: Potek aktivnosti za zmanjšanje oz. blažitev posledic nesreče.

Osebna in vzajemna zaščita obsegata vse ukrepe prebivalcev za preprečevanje in ublažitev posledic potresa na njihovo zdravje in življenje ter varnost njihovega imetja. Za organiziranje razvijanje in usmerjanje osebne in vzajemne zaščite skrbi občina. Poveljnik OŠCZ glede na situacijo opredeli način izvedbe osebne in vzajemne zaščite, ki obsega:

- Obveščanje prebivalcev, kako ravnati po potresu;
- Nudjenje strokovne pomoči;
- Spremljanje razmer na terenu;
- Organiziranje informacijskih centrov (po potrebi).

Za izvajanje teh aktivnosti se najprej angažirajo poverjeniki za CZ, nato lahko še službe za socialno delo, humanitarne organizacije in po potrebi tudi informativni centri, v katerih se organizira in izvaja dejavnost, ki prispeva k normalizaciji razmer na prizadetem območju.

V ta namen občina lahko organizira svetovalno službo, ki jo opravljajo prostovoljci, zlasti psihologi, sociologi, socialni in zdravstveni delavci ter drugi strokovnjaki s področja zaščite in reševanja.

P-7	<i>Pregled javnih in drugih služb, ki opravljajo dejavnosti, pomembne za ZIR</i>
P-26	<i>Pregled centrov za socialno delo v občini</i>
P-27	<i>Pregled zdravstvenih domov</i>
P-29	<i>Pregled veterinarskih organizacij</i>

izpolnjeni in preveri ugotovljeno stopnjo poškodovanosti navedeno v individualnih vlogah. Člani regijske komisije za ocenjevanje škode po naravnih in drugih nesrečah sprejmejo, zavrnejo ali popravijo posamezne vloge. Po presoji regijska komisija lahko določi vloge, ki se preverijo na terenu, in sicer se ogled opravi skupaj u občinskimi komisijami za ocenjevanje škode po naravnih in drugih nesrečah.

Po opravljenih kontrolnih ogledih regijska komisija za ocenjevanje škode po naravnih in drugih nesrečah potrdi ocenjeno škodo, občina pa pripravi izpise individualnih vlog in jih skupaj z originalnimi vlogami ter zbirnikom po vrsti poškodovanosti pošlje na Izpostavo URSZR Nova Gorica. Izpostava vse to nato pošlje na URSZR ta pa na pristojno resorno ministrstvo.

V primeru potresa se bodo prijave škode sprejemale na občini Idrija, predvidoma po telefonu št. 05 37 34 500. O morebitnih spremembah ali dodatnih možnostih za prijavo škode in o roku, v katerem bo potrebno škodo prijaviti, bodo občani dodatno obveščeni.

<i>P-33</i>	<i>Seznam članov komisije za ocenjevanje škode po naravnih in drugih nesrečah</i>
-------------	---

11. RAZLAGA POJMOV IN OKRAJŠAV

11.1. Pojasnitev pojmov, uporabljenih v načrtu

AKTIVIRANJE

pomeni postopke in aktivnosti s katerimi se sile in sredstva za zaščito, reševanje in pomoč vpočkličejo in organizirano vključijo v izvajanje zaščite, reševanja in pomoči;

NARAVNA NESREČA

je nesreča, ki nastane zaradi delovanja ali sprostitve naravnih sil;

OCENA OGROŽENOSTI

je kakovostna in količinska analiza naravnih ter drugih danosti za nastanek naravne in druge nesreče;

OGROŽENOST

je resnična ali občutena izpostavljenost ljudi, živali, premoženja, kulturne dediščine in okolja

PREVENTIVNI UKREPI

so vsi ukrepi, s katerimi se prepreči nevarnost nastanka nesreče, oz. ukrepi, s katerimi se zmanjša škodljive posledice nesreče;

NUJNA POMOČ

je prva oskrba poškodovancev in bolnikov, ki so zaradi naravne ali druge nesreče v življenjski nevarnosti ali v nevarnosti za svoje zdravje in se opravlja zunaj zdravstvenih ustanov, skupaj z reševanjem na kraju samem;

INTENZITETNA (makroseizmična) POTRESNA LESTVICA

Je celoštevilska, opisna lestvica in nima prave fizikalne podlage. Z intenziteto lestvico skušamo ovrednotiti vpliv potresa na objekte visoke in nizke gradnje, predmete, človeka in spremembe v naravi. Trenutno v svetu uporabljajo naslednje potresne lestvice:

- Mercalli-Cancani-Siebergovo potresno lestvico (MCS), ima 12 stopenj,
- Modificirno Mercallijevo lestvico (MM), ima 12 stopenj,
- Medvedev-Sponheuer-Karnikovo potresno lestvico (MSK), ima 12 stopenj,
- Evropsko potresno lestvico (EMS), ima 12 stopenj in
- Japonsko potresno lestvico (JMA), ima 7 stopenj.

Med prvimi štirimi potresnimi lestvicami (MCS, MM, MSK, EMS) so razlike kar zadeva učinke nasploh neznatne, JMA pa se precej razlikuje glede učinkov potresa od drugih potresnih lestvic.

V Sloveniji je v skladu s Pravilnikom o tehničnih normativih za graditev objektov visoke gradnje na seizmičnih območjih uradno še vedno veljavna MSK potresna lestvica, dejansko pa se v zadnjih letih še najbolj uporablja EMS, ki je pravzaprav izpopolnjena verzija MSK potresne lestvice;

RICHTERJEVA POTRESNA LESTVICA

je instrumentalna skala, definirana z največjo amplitudo seizmičnega registriranega vala na standardni razdalji od epicentra in standardno potresno merilno aparaturo;

REŠEVANJE

obsega ukrepe in postopke za reševanje ljudi, katerih življenje ali zdravje je ogroženo, reševanje živali, premoženja ter kulturne dediščine pred posledicami naravne ali druge nesreče;

SILE ZA ZAŠČITO, REŠEVANJE IN POMOČ

so razpoložljive človeške zmogljivosti gospodarskih družb, zavodov ali drugih organizacij, lokalnih skupnosti in države, ki so namenjene zaščiti, reševanju in pomoči ob naravni ali drugi nesreči;

SREDSTVA POMOČI

so živila, pitna voda, obleka, obutev, zdravila in drugi predmeti oziroma sredstva, ki so namenjena brezplačni razdelitvi ogroženemu in prizadetemu prebivalstvu kot pomoč za lajšanje posledic naravne ali druge nesreče;

SREDSTVA ZA ZAŠČITO, REŠEVANJE IN POMOČ

obsegajo zaščitno ter reševalno opremo in orodje, zaklonišča in druge zaščitne objekte, objekte in opremo za usposabljanje, skladišča, prevozna sredstva, telekomunikacije in alarmne naprave ter material, ki se namensko uporablja za zaščito, reševanje in pomoč ali je predviden za ta namen;

ŠKODA

obsega ekonomske izgube, ocenjene po nesreči;

STOPNJA OGROŽENOSTI

je pričakovan obseg škode in drugih posledic naravne in druge nesreče.

11.2. Razlaga kratic in okrajšav, uporabljenih v načrtu

CORS	Center za obveščanje Republike Slovenije
CZ	Civilna zaščita
CZRS	Civilna zaščita Republike Slovenije
ELME	Ekološki laboratorij z mobilno enoto
EMS	Evropska potresna lestvica
GRS	Gorska reševalna služba
OŠCZ	Občinski štab CZ
ReCO	Regijski center za obveščanje
RKB	Radiološka, kemijska in biološka zaščita
RS	Republika Slovenija
PGD	Prostovoljno gasilsko društvo
URSZR	Uprava Republike Slovenije za zaščito in reševanje
ZA – RE	Radijske zveze v sistemu zaščite in reševanja
ZIR	Zaščita in reševanje
ZRP	Zaščita, reševanje in pomoč

12. SEZNAM PRILOG IN DODATKOV

12.1. Skupne priloge

P-1	<i>Podatki o poveljniku, namestniku poveljnika in članih štaba Civilne zaščite</i>
P-3	<i>Pregled občinskih sil za zaščito, reševanje in pomoč</i>
P-4	<i>Podatki o organih, službah in enotah CZ</i>
P-5	<i>Seznam zbirališč za ZRP</i>
P-6	<i>Pregled osebne in skupne opreme ter sredstev pripadnikov enot za zaščito, reševanje in pomoč</i>
P-7	<i>Pregled javnih in drugih služb, ki opravljajo dejavnosti, pomembne za ZIR</i>
P-10	<i>Pregled gradbenih organizacij</i>
P-11	<i>Pregled gasilskih enot</i>
P-13	<i>Pregled avtomobilskih lestev za gašenje in reševanje iz visokih zgradb</i>
P-14	<i>Pregled avtomobilskih cistern za prevoz pitne vode</i>
P-18	<i>Seznam medijev, ki bodo posredovali obvestilo o izvedenem alarmiranju in napotke za izvajanje zaščitnih ukrepov</i>
P-20	<i>Pregled sprejemališč za evakuirane prebivalce</i>
P-21	<i>Pregled objektov, kjer je možna začasna nastanitev ogroženih prebivalcev in njihove</i>
P-22	<i>Pregled organizacij, ki zagotavljajo prehrano</i>
P-23	<i>Pregled lokacij, načrtovanih za potrebe zaščite in reševanja v občinskih prostorskih aktih</i>
P-24	<i>Pregled enot, služb in drugih operativnih sestavov društev in drugih nevladnih organizacij</i>
P-26	<i>Pregled centrov za socialno delo v občini</i>
P-27	<i>Pregled zdravstvenih domov, zdravstvenih in reševalnih postaj</i>
P-28	<i>Pregled splošnih in specialističnih bolnišnic</i>
P-29	<i>Pregled veterinarskih postaj v občini</i>
P-31	<i>Pregled območij, objektov in predmetov kulturne dediščine</i>
P-33	<i>Seznam članov komisije za ocenjevanje škode</i>
P-42	<i>Evidenčni list o vzdrževanju načrta</i>

12.2. Skupni dodatki

D-2	<i>Načrt delovanja štaba CZ</i>
D-5	<i>Navodilo za organiziranje in vodenje informacijskega centra</i>
D-6	<i>Navodilo za izvajanje psihološke pomoči</i>
D-13	<i>Obrazec za povrnitev stroškov enotam ob nesreči</i>
D-14a	<i>Odredba o aktiviranju občinskih sil in za ZRP</i>
D-14b	<i>Odredba o aktiviranju občinskih materialnih sredstev in za ZRP</i>
D-15	<i>Delovni nalog</i>
D-16	<i>Zapisnik o poškodovanosti gradbenih objektov in infrastrukture</i>
D-17a	<i>Prošnja za občinsko pomoč</i>
D-17b	<i>Prošnja za regijsko pomoč</i>
D-17c	<i>Prošnja za državno pomoč</i>
D-19	<i>Sklep o aktiviranju načrta ZIR</i>
D-20	<i>Sklep o preklicu izvajanja zaščitnih ukrepov in nalog ZRP</i>
D-31	<i>Ocena ogroženosti pred naravnimi in drugimi nesrečami v Občini Idrija</i>